

NOVA SPA

S P A & W E L L N E S S



W Y P O S A Ż E N I E

D O R A D Z T W O

S Z K O L E N I A

NOVA 2 CHMIELEWSCY SP. J.

Istniejemy nieprzerwanie od 1984 roku, od początku działalności współtworząc rynek medycyny estetycznej, kosmetyki i SPA & Wellness w Polsce. Naszym ogromnym atutem jest wieloletnie doświadczenie oraz rzetelny dynamiczny zespół specjalistów dbających o stały rozwój firmy i profesjonalną obsługę klientów. W ten sposób powstała wszechstronna oferta opracowana we współpracy z największymi i najbardziej uznanymi światowymi producentami.

Przygotowaliśmy dla Państwa kompletny program urządzeń i rozwiązań skierowany do nowoczesnych placówek pielęgnacji zdrowia i urody. Program ten jest wynikiem długoletnich obserwacji oraz analiz potrzeb klienta i rosnących wymagań światowego rynku. W wyborze propozycji do naszej oferty kierujemy się przede wszystkim wysoką jakością wykonania, nowatorstwem zastosowanej technologii i udowodnioną badaniami skutecznością zabiegową. Równie istotna jest dla nas dbałość o zapewnienie bezpieczeństwa i komfortu zarówno pacjentowi, jak i terapeutce. W naszym katalogu znalazły się jedynie rozwiązania spełniające wszystkie te kryteria, co pozwoliło nam stworzyć efektywną i nowatorską koncepcję wyposażenia gabinetu. Poza najnowocześniejszą aparaturą z zakresu medycyny estetycznej, kosmetyki i Wellness nasza oferta obejmuje również specjalistyczne linie kosmetyków pielęgnacyjnych, urządzenia do medycyny fizykalnej, a także sprzęt i akcesoria solaryjne.

Obecnie oprócz działalności stricte handlowej, domeną firmy jest również kompleksowa obsługa inwestycji związanych z tworzeniem klinik medycyny estetycznej, salonów odnowy biologicznej i SPA. Profesjonalne wsparcie oferowane przez specjalistów NOVA 2 obejmuje przygotowanie koncepcji z uwzględnieniem projektu architektonicznego oraz doradztwa w zakresie wyboru technologii i wyposażenia pomieszczeń zabiegowych. W trosce o zapewnienie najwyższej jakości i bezpieczeństwa wykonywanych usług, nasza wykwalifikowana kadra otacza personel profesjonalną opieką. Konsultanci ds. szkoleń dostarczają niezbędną kosmetologiczno-medyczną wiedzę i bezustannie służą merytorycznym wsparciem, zaś technicy serwisowi czuwają nad bezawaryjną pracą urządzeń, co razem gwarantuje najwyższy poziom świadczonych przez Państwa usług.

Wynikiem naszego doświadczenia, profesjonalizmu i zaangażowania jest oferta, która stanowi odpowiedź na najważniejsze potrzeby i oczekiwania stale rozwijającego się rynku.

Zapraszamy do współpracy.





SPIS TREŚCI

NAGRODY I WYRÓŻNIENIA	4
REFERENCJE	6
HASLAUER - WELLNESS & SPA	8
LINIA KOSMETYCZNA KURLAND	14
SALVE IN TERRA®	24
RASUL®	26
SAUNA KAMIENNA	30
ŁAŻNIA PAROWA FARMERÓW	32
ZIOŁOWA SAUNA PAROWA	34
SAUNA FIŃSKA SUCHA	35
TEŻNIE SOLNE	36
TERAPIA SOLANKOWO-ŚWIETLNA	37
KĄPIEL W SIANIE	38
SABBIA MED	39
GÓRA SOLNA	40
KĄPIEL W ZAPACHU CHLEBA	40
KOŁO MŁYŃSKIE	41
LIGHT & SOUND RELAX	41
SOFT PACK SYSTEM® DAY SPA	42
SOFT PACK SYSTEM® PURE	43
SOFT PACK SYSTEM® SENSE	44
HAMAM	46
PERMANENT CONTOUR®	47
KAPSUŁA DERMALIFE SPA JET™ 3G	48
KAPSUŁA DERMALIFE SPA OCEANA™ 3G	49
KAPSUŁY COLLAGEN O2 POD™ ₅	50
TLENOTERAPIA OXYOASIS	51
WANNA PACYFIC	52
WANNA CARACCALLA	53
WANNA HARMONY	54
WANNY SPA	55
MADEIRA	56
MINERWA	56
VICHY PRESTIGE	57
WITARIUM VICHY	57
SANDOR®	58
MEDIC SPA	59
GHARIENI LEŻANKI I FOTELE	60
GHARIENI AYURWEDA	64
PODGRZEWACZE	64
NOVA FOOT SPA	65
PEDICURE SPA DELUXE	65
STREFA RELAKSU	66
DR. KERN SUNSKY	70
KOLARIUM MON AMIE	72
KOLARIUM SPACE 3000	73
SEECRET® by HAPRO	74
SOLARIA LUXURA	75
SOLARIA MEGASUN	76

NAGRODY I WYRÓŻNIENIA

Naszym atutem jest nasza oferta, która każdego roku zdobywa uznanie na całym świecie. Jesteśmy jedyną firmą w Polsce, która może poszczycić się aż ośmioma statuetkami PERFECT LINE, którymi uhonorowano najlepsze urządzenia z naszej oferty. Nasza aparatura otrzymała już trzy Złote Medale Międzynarodowych Targów Poznańskich.

To oczywiście nie wszystko! Nie można zapominać o licznych wyróżnieniach i tytułach oraz nagrodach jakie urządzenia z naszej oferty otrzymały na imprezach rangi międzynarodowej i tak m.in.:

- 2011
SOFT PACK PURE - NAJLEPSZY PRODUKT SPA i WELLNESS 2011
- 2010
PERFECT LINE 2010 SPA BUSINESS dla linii kosmetycznej **KURLAND**
PERFECT LINE 2010 SPA BUSINESS dla multifunkcyjnego urządzenia **RAYLIFE**
PERFECT LINE 2010 SPA BUSINESS dla kapsuły **DERMALIFE SPA OCEANA™ 3G**
PERFECT LINE 2010 SPA BUSINESS dla fotela **GHARIENI SLR**
- 2009
PERFECT LINE 2009 SPA BUSINESS dla leżanki kosmetycznej **MLW WELLNESS**
PERFECT LINE 2009 SPA BUSINESS dla kapsuły kosmetycznej **DERMALIFE SPA JET™ 2G**
PERFECT LINE 2009 SPA BUSINESS dla fotela kosmetycznego **BALLERINE BC**
PERFECT LINE 2009 SPA BUSINESS dla fotela **PEDICURE SPA**
Złoty Medal Międzynarodowych Targów Poznańskich za urządzenie kosmetyczne **BODYKA TGS**
- 2007
Nova 2 „**NAJLEPSZEGO PARTNERA SPA**”
konkurs organizowany przez redakcję SPA Business
- 2006
Złoty Medal Międzynarodowych Targów Poznańskich
dla kapsuły kosmetycznej **DERMALIFE SPA JET™**
- 2003
Złoty Medal Międzynarodowych Targów Poznańskich
dla kabiny opalającej **VIVA TWISTER**
- 2001
„Solarium roku 2001” dla urządzenia **VIVA V6 AIRCLIMAT**
Międzynarodowe Targi Kosmetyków
i Sprzętu Profesjonalnego Estetyka 2001





**COMING
SOON...**

REWOLUCYJNA TECHNOLOGIA
NA WYCIĄGNIĘCIE DŁONI

**VIORA V-TOUCH
DOUBLO**

PEŁNA OFERTA URZĄDZEŃ Z ZAKRESU
MEDYCyny ESTETYCZNEJ I KOSMETOLOGII
DOSTĘPNA W KATALOGU

NOVA MED



FIRMA NOVA 2

JAKO GENERALNY DOSTAWCA SPRZĘTU SPA & WELLNESS DO
HOTELU LEDA SPA W KOŁOBRZEGU

GRATULUJE WŁASCICIELOM I CAŁEMU PERSONELOWI
ZWYCIĘSTWA W 5-TEJ EDYCJI PRESTIŻOWEGO KONKURSU SPA PRESTIGE AWARDS
ORGANIZOWANEGO PRZEZ FIRMĘ COMFORTUM I MIESIĘCZNIK EDEN SPA



NAJLEPSZY HOTEL SPA & WELLNESS 2010

Hotel ★★★★★ LEDA SPA

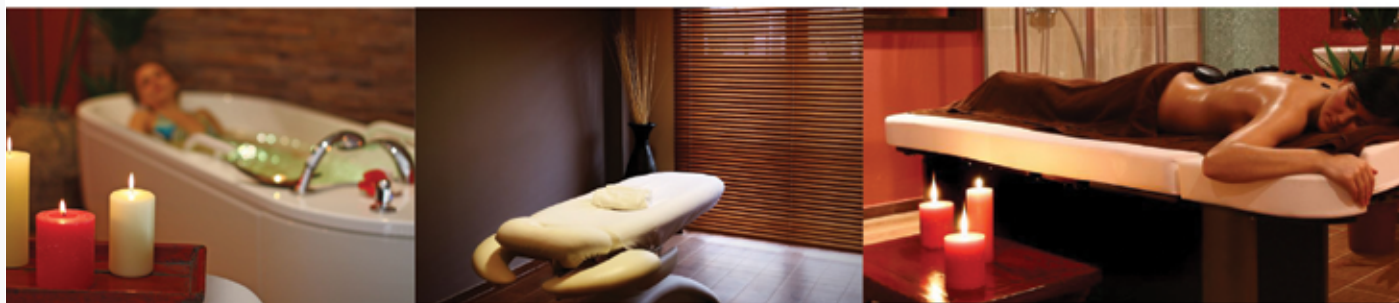

ZAUFALI NAM NAJLEPSI!

FIRMA NOVA 2

JAKO GENERALNY DOSTAWCA SPRZĘTU SPA & WELLNESS DO
HOTELU KRASICKI W LIDZBARKU WARMIŃSKIM
GRATULUJE WŁASCICIELOM I CAŁEMU PERSONELOWI ZWYCIĘSTWA
W MIĘDZYNARODOWYM KONKURSIE INTERNATIONAL HOTEL AWARDS
W KATEGORII "BEST NEW HOTEL CONSTRUCTION & DESIGN EUROPE"



Best New Hotel Construction & Design Europe

Hotel Krasicki

Media Partners

Google

International Herald Tribune

INTERNATIONAL
PROPERTY
Luxury Collection

Presented by The International Hotel Awards
www.ihotelawards.com

NOVA 2

ZAUFALI NAM NAJLEPSI!

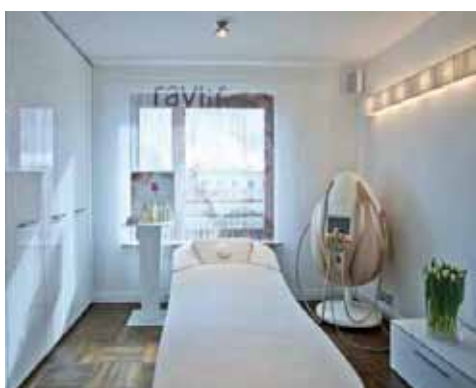

REFERENCJE

Lista klinik medycyny estetycznej, instytutów zdrowia i salonów urody oraz ośrodków i hoteli, z którymi współpracujemy stale się wydłuża.

W wielu przypadkach nasza współpraca z klientem rozpoczyna się już na etapie prac projektowych, w czasie których nasi specjaliści oferują doradztwo przy wyborze technologii i rozwiązań zgodnych z profilem powstającej placówki.

Dodatkową rekomendację, a zarazem dowód jakości naszych usług, stanowi fakt, że wielu naszych klientów decyduje się na ponowne skorzystanie z naszej oferty. Państwa zaufanie to dla nas wielkie wyróżnienie i powód do dumy, jak również doskonała motywacja do jeszcze bardziej wyτέżonej pracy.

Kliniki:

- Klinika ESTEDERM dr. Marcin Ambroziak
- MURANO Klinika Dermatologii Klinicznej, Estetycznej i Laserowej
- Klinika METAMORFOSIS dr. Artur Broma
- Klinika PAMAR s.c. dr. Paweł Rujna
- Gabinet Medycyny Estetycznej VITAL-MED dr. Katarzyna Gieracz-Majchrowska
- Poradnia Medycyny Estetycznej dr. A. Ignaciuk
- Klinika Estetyczna MONA LISA
- Klinika DERMALASER
- Gabinet Medycyny Estetycznej MEDMARK s.c
- COGIEL Medical Spa
- Klinika SPIRIT SPA
- Instytut Zdrowia i Urody MEDICA SPA

Hotele:

- HOTEL GDAŃSK****
- HOTEL LEDA**** SPA
- ODYSSEY CLUB Hotel Wellness & SPA*****
- Centrum Wellness & SPA RESORT BRYZA SPA
- MARINE HOTEL*****
- HOTEL OSSA**** Congress & SPA
- Warszawianka Centrum Kongresowe Hotel**** Wellness & SPA
- GRAND HOTEL**** STAMARY
- HOTEL PREZYDENT**** Medical SPA & Wellness
- HOTEL**** GOŁĘBIEWSKI KARPACZ
- HOTEL**** KRASICKI
- HOTEL**** BULWAR
- HOTEL**** Medical SPA MALINOWY DWÓR
- HOTEL BUKOVINA**** SPA & Wellness
- HOTEL ZAMEK NA SKALE****
- OŚRODEK PRZYGOTOWAŃ OLIMPIJSKICH CETNIEWO
- HOTEL MEDICAL SPA UNITRAL
- PANORAMA MORSKA Jarosławiec

- PAPUGA PARK HOTEL**** Wellness & SPA
- HOTEL STOK**** SKI & SPA
- HOTEL**** MŁYN
- Z-HOTEL**** BUSINESS
- HOTEL VILLA HOFF Wellness & SPA
- Centrum Zdrowia i Wypoczynku IKAR PLAZA
- HOTE ZAMEK RYN****
- HOTEL PLATINUM****
- MRONGOVIA**** Hotel RESORT & SPA
- HOTEL**** ARKA Medical SPA
- HOTEL MARRIOTT
- HOTEL CZARNY GROŃ
- CENTRUM Wellness & SPA KNIEJA
- DWÓR KOMBORNIA Hotel & Spa****
- HOTEL*** ZIELIŃSKI
- HOTEL SREBRNY DZWON
- HOTEL SHERATON SOPOT
- ARTIS HOTEL**** & Spa
- HOTEL VERSANT
- SPA AFRODYTA
- Ośrodek Wypoczynkowy SYRENA
- HOTEL SŁONECZNY DWÓR
- OPERA HOTEL*** Antiaging & SPA
- PAŁAC MIERZĘCIN RESORT & GRAPE SPA
- HOTEL**** LIDIA
- ALMA HOTEL & SPA
- HOTEL*** CENTURIA
- HOTEL**** Wellness & SPA NOWY DWÓR
- RIGGA HOTEL***
- HOTEL*** DWÓR CZARNECKIEGO
- LIDO APARTMENTS & SPA Sarbinowo

Instytuty kosmetyczne i DAY SPA:

- MEDICA SPA Instytut Zdrowia i Urody
- Instytut komfortu fizycznego GLIWICE
- COMFORT DAY SPA
- MALAYKA V-SPA
- DOTYK SPA
- Ce Ce' Hair Beauty & SPA
- Instytut Piękna DERMIQUE
- Centrum kosmetyki i medycyny estetycznej MEDICOR
- ONNA Instytut & Salon SPA
- DERMIKA Salon & SPA (Warszawa, Wrocław, Kraków)
- GRAVITAN Health & Sport Clubs
- SECRET OF BEAUTY
- EMPIRE Salon & SPA
- CELEBRITY Instytut Beauty & SPA - Kielce
- GOLDEN LINE DAY SPA
- FORMOSA CARO - Studio Urody & DAY SPA
- LUXURY DAY SPA
- Centrum Urody SEKRETY PIĘKNA
- MARIPOSA MED-SPA
- Instytut Odnowy Biologicznej BEAUTY LINE
- SENELO Studio Urody





Paul Haslauer wraz ze swoją firmą Haslauer GmbH wyznacza nowe trendy i pokazuje kierunki rozwoju światowego Wellness & SPA. Od ponad 40 lat działalności pokazuje jak tworzyć sprawdzone i pożądane rozwiązania i w jaki sposób z sukcesem wprowadzać je na rynek.



Haslauer wiele miejsca poświęca odpowiedniej edukacji, dla tych potrzeb stworzono centrum szkoleniowo - treningowe Reiter Alm w którym wiedzę na temat urządzeń i preparatów Haslauera poznają wszyscy partnerzy i klienci firmy. Efekty oferowanych zabiegów terapeutycznych muszą być optymalne. Firma Haslauer oferuje unikalny program treningowo-szkoleniowy w którym szczególną uwagę poświęca się różnorodnym technikom i końcowym efektom stosowanych rozwiązań, nie zapominając o podstawach czyli kontakcie z klientem. Centrum szkoleniowe Reiter Alm zlokalizowane niedaleko Salzburga, to zarówno miejsce prezentacji dla klientów firmy, jak i centrum Wellness & Spa dla wszystkich, którzy chcą odczuć rewelacyjne efekty rozwiązań Haslauera.

Paul Haslauer rozpoczął swoją przygodę z Wellness w momencie, gdy nikt o tym jeszcze nie słyszał. Początek działalności to rok 1966, kiedy to na farmie swojego ojca w Salzburgu, zajął się produkcją i sprzedażą produktów do klinik leczniczych. Od początku stale spełniając najwyższe normy medyczne. Kolejną niezwykle ważną datą w rozwoju firmy są lata 80-te, kiedy to został wynaleziony SOFT PACK SYSTEM®. Pływające łóżka wodne, zdolne utrzymać stałą i regulowaną temperaturę ciała klienta, zwiększając efektywność preparatów nakładanych na skórę. SOFT PACK SYSTEM® stał się rewolucją w zabiegach Wellness & SPA, stanowiąc dziś standardowe urządzenie każdego liczącego się centrum SPA.

Za sukcesem firmy Haslauer stoi się nie tylko świetna jakość produktów, różnorodna oferta i praca zespołowa całej ekipy, ale także sama postać Paula Haslauera. Założyciel firmy Haslauer nieprzerwanie dąży do doskonałości, wiele wymaga od siebie i swoich współpracowników, jego życiowym mottem jest hasło „lepsze jest wrogiem dobrego”.



Od lat Haslauer obsługuje w ten sposób hotele najwyższej klasy, luksusowe statki wycieczkowe i nowoczesne centra odnowy na całym świecie. Obecnie trudno wyobrazić sobie liczący się, nowoczesny obiekt, wpisany w szeroko rozumiane spa & wellness bez rozwiązań pochodzących właśnie od Haslauera.

Należy pamiętać, że Haslauer to nie tylko świetne urządzenia to także linia kosmetyków Kurland®. Podobnie jak inne rozwiązania, wytyczająca absolutnie nowe drogi w ceremoniach zabiegowych. Kurland® na przestrzeni lat stał się synonimem niespotykane ceremonialnych zabiegów, niosących w sobie niezbadane pokłady tajemniczości, można powiedzieć magii. Jednocześnie zapewniając tak niepowtarzalne doznania i efekty zabiegowe, o których inni producenci mogą jedynie pomarzyć.



Kurland® - Festiwal pięciu zmysłów .

Profesjonalna pielęgnacja od 40 lat.

Ceremonie, rytuały i uroczyste okazje pozwalają zapomnieć o codzienności, oddalają stres. Kojący dotyk, inspirujący zapach, czy smak świeżego owocu, spokojne dźwięki i piękny widok – to dzięki nim osiągamy poczucie odprężenia, a w naszych sercach króluje radość

i spełnienie.

Linia kosmetyków Kurland® to jedna z najbardziej pożądanых marek światowego wellness & spa. To preparaty oparte o składniki naturalne, nie zawierające konserwantów ani związków chemicznych przedłużających ich trwałość. Kosmetyki Kurland® wyznaczają absolutnie nowe kierunki w profesjonalnym SPA, bowiem wszystkie produkty końcowe tworzone są z półproduktów bezpośrednio przy kliencie. Zapewnia to niespotykane i niezwykle ceremonialne podejście do zabiegów SPA. Co więcej, każdy z preparatów powstaje przy ścisłej współpracy z szeroką grupą lekarzy i naukowców. Dlatego wszędzie tam, gdzie pojawia się marka Kurland klient otrzymuje nie tylko efekt upiększający, ale również niezwykle wartości terapeutyczne.

W programie firmy Haslauer urządzenia w sposób nierozwalny są związane z poszczególnymi liniami preparatów Kurland®, stanowiąc oryginalną, niepowtarzalną ceremonię zabiegową. Szczególną uwagę warto zwrócić na kilka z tych rozwiązań: Rasul® - kabina dla orientalnych zabiegów odnowy skóry, w połączeniu z preparatami służącymi do nawilżenia i detoksykacji skóry. Zabieg Pantai Luar® czy Thalassa Vita®, zabiegi z wykorzystaniem urządzeń Soft Pack System® lub podgrzewanych leżanek Hammam, czy najnowszy wynalazek Salve In Terra® jednym słowem idealna harmonia pomiędzy twórcą a tworzywem.





REFERENCJE

Od lat Haslauer obsługuje w ten sposób hotele najwyższej klasy, luksusowe statki wycieczkowe i nowoczesne centra odnowy na całym świecie.

Wybrane ośrodki referencyjne:

- **Aquapark Wrocław, Wrocław / PL**
- **Hotel Spa Czarny Groń, Sułkowice / PL**
- Pyramids Club, Dubai / AE
- Almesberger Hotel, Aigen i. M. / AT
- Mountain Resort Feuerberg, Bodensdorf / AT
- Hotel Der Bär, Ellmau / AT
- Hotel Klosterbräu, Seefeld / AT
- Löwen Hotel, Schruns / AT
- Therme Blumau, Blumau / AT
- Hotel Unterschwarzachhof, Hinterglemm / AT
- Hotel Waidringer Hof, Waidring / AT
- Wolf Hotels Alpine Palace, Saalbach-Hinterglemm / AT
- Peppers Springs Retreat, Hepburn Springs, Victoria / AU
- Argenteuil, Roselare / BE
- Helena Sands Hotel, Slancev Brjag / BG
- Atlantis Spa by Mandara, Nassau / BS
- Fort Garry Hotel, Ten Spa, Winnipeg / CA
- Princes of Wales Hotel, Niagara on the Lake / CA
- Ermitage-Golf Hotel, Gstaad-Schönried / CH
- Grand Hotel, Bad Ragaz / CH
- Hilton Hotel, Dalian / CN
- Kempinski Hotel, Shenyang / CN
- Meridien Hotel Le Spa, Nicosia / CY
- Hoffmeister Hotel, Prag / CZ
- Cassiopeia Therme, Badenweiler / DE
- Cawi Medical Day Spa, Nürnberg / DE
- Hotel Oberstdorf, Oberstdorf / DE
- InterSPA Gruppe, Wonnemar-Bäder / DE
- O'Sintri, Landshut / DE
- Rivoli Hotel, München / DE
- Hotel Waldschlösschen Mühlenteich, Varel / DE
- Savoy Hotel, Köln / DE
- Tendineum, Berlin / DE
- Weyberhöfe Schlosshotel, Sailauf / DE
- Pädaste Manor, Muhu Island / EE
- Eugenia Victoria Hotel, Playa del Ingles / ES
- Hotel Escorial, Playa del Ingles / ES
- Kempinsky Estepona Hotel, Marbella / ES
- Palm Beach Hotel, Maspalomas / ES
- Riu Palace Hotel, Playa del Ingles / ES
- Sandy Beach Hotel, Playa del Ingles / ES
- Flamingo Resort, Helsinki / FI
- Hostellerie des Chateaux Hotel, Otrrott Le Haut / FR

- Sas Pure Altitude, Megeve / FR
- Les Fermes de Marie, Ramatuelle / FR
- Bloww Spa, London / GB
- Champney's, Tring / GB
- Elemis, London / GB
- Intercontinental Hotel, London / GB
- Thermae Bath Spa, Bath / GB
- Bergmann Kord, Athen / GR
- Gallini Hotel, Kamena Vourla / GR
- Thermae Sylla, Edipsos / GR
- The Myconian Collection Hotels Resort & Spa, Mykonos / GR
- Lotus Therme Hotel & Spa, Heviz / HU
- The K Club, Kildare / IE
- Hotel Breaffy House, Castlebar / IE
- Dunboyne Spa, Dunboyne / IE
- Body Drench India, Bangalore / IN
- Adler Hotel, St. Ulrich / IT
- Alpine Wellness Hotel Kristiania, Cogolo di Pejo / IT
- Hotel Plunhof, Ridnaun / IT
- Hotel Post, Olang / IT
- Hotel Quellenhof, St. Martin / IT
- Waldhotel Tann, Klobenstein-Ritten / IT
- Le Royal Hotel, Amman / JO
- Marriott Hotel, Amman / JO
- Hotel Mövenpick, Amman / JO
- Elysium Health Spa, Dasman / KW
- Hotel Gorfian, Triesenberg / LI
- Mondorf Domain Thermal, Mondorf-lais-Bains / LU
- Montenegro Stars Hotel Splendid, Budva / ME
- Casino Flamingo Hotel, Gevgelija / MK
- Riviera Resort Hotel, Marfa Bay / MT
- Scandic Hotel Sanadome, Nimwegen / NL
- Hotel Hyatt, Auckland / NZ
- Golden Residence Hotel, Madeira / PT
- Qatar National Hotel, Doha / QA
- Gelios Hotel, St. Petersburg / RU
- Four Seasons, E'Sence Day Spa, Riyadh / SA
- Beauford Hotel, Sentosa Island / SG
- Nahrawess Hotel, Hammamet / TN
- Hasdrubal Thalassa Hotels, Tunis / TN
- Canyon Ranch, Tucson, Arizona / US
- Four Seasons Hotel, Maui, Hawaii / New York City/ US
- MGM Mirage, Las Vegas, Nevada / US
- Milton Hall Spa, Alpharetta, Georgia / US
- Royal Hawaiian Hotel, Abhasa Waikiki Spa, Hawaii / US
- Serenity in the Mountains, Blue Ridge, Georgia / US
- Sonoma Mission Inn, Boyes Hot Springs, California / US
- The Venetian / Canyon Ranch, Las Vegas, Nevada / US
- Planet Hollywood Resort, Las Vegas, Nevada / US
- The Borgata Water Club, Atlantic City / US
- Serenite Wellness Centre, Tokai / ZA
- MS "Deutschland"
- MS "Queen Mary II"
- ... I WIELE INNYCH





LINIA KOSMETYCZNA KURLAND®

Linia kosmetyków Kurland® to jedna z najbardziej pożądanych marek światowego Wellness & SPA. Receptury preparatów oparto na naturalnych składnikach, są one wolne od konserwantów i przedłużających trwałość związków chemicznych.

Kosmetyki Kurland® wyznaczają nowe kierunki w profesjonalnym SPA bowiem wszystkie preparaty tworzone są z półproduktów na oczach klienta. Składowe powstają przy ścisłej współpracy z liczną grupą lekarzy i naukowców, dlatego wszędzie tam, gdzie pojawia się marka Kurland® klient otrzymuje nie tylko efekt upiększający, ale również niezwykle wartości terapeutyczne.

Jedną z niepowtarzalnych ceremonii marki jest **Pantai Luar®** – zabiegi z użyciem ziołowych stempli nasączonych gorącym olejem. Praktyka ta wywodzi się ze Wschodniej Azji, gdzie buddyjscy mnisi wykorzystywali działanie terapeutyczne mieszanek ziołowych umieszczonych w płótnie. Głównymi składnikami tych mieszanek są owoce i zioła cenione ze względu na zawartość cennych składników aktywnych i aromatyczne zapachy. Olej wykorzystywany w tym zabiegu jest mieszanką czternastu olei bazowych, aromatycznych ziół i korzennych przypraw: kardamonu, imbiru, cynamonu i chili. Owocowe stemple podgrzewane są do temperatury 140 °C, dlatego masaż wymaga od terapeuty nielada uwagi. W pierwszym kontakcie, rozgrzany stempel muska delikatnie ciało, w określonych punktach. Skóra dotknięta rozgrzanym stemplem, szybkim, krótkim ruchem, dostaje sygnał jak w przypadku oparzenia, które oczywiście nie ma miejsca, ale za to zostają wyzwolone mechanizmy samonaprawcze organizmu i następuje pobudzenie procesu regeneracji komórek. Efektem tego zabiegu jest szybsza odnowa komórkowa i rewitalizacja skóry. Nazwa techniki masażu koresponduje z jego efektem, ponieważ **Pantai Luar®** oznacza „ku nowym brzegom”.

Innym przykładem ceremonii spa jest **Thalassa Vita®**, której kluczowym składnikiem jest brązowa alga. Algi brązowe wygładzają i nawilżają skórę oraz stymulują przemianę materii. Zawierają minerały i oligoelementy, m.in.: jod, wapń, magnez, sód, potas, fosfor, siarkę, krzem i azot. Haslauer opatentował innowacyjny sposób wykorzystania wodorostów

w pielęgnacji – w zabiegu Thalassa Vita® są one stosowane w całości, bez wcześniejszej obróbki chemicznej. Algi potrzebują do życia morskiej wody, bez niej przechodzą w stan hibernacji. Chcąc je ożywić trzeba przywrócić im naturalne środowisko, czyli wodę morską. Przed zabiegiem terapeuta rozpuszcza w misie z wodą sól atlantycką, dodaje brązowe algi Thalassa Vita®, czekając kilka minut, aż się „ożywią”. Następnie zwilża twarz, dekolt i dłonie przygotowaną uprzednio wodą morską, i nakłada na skórę klienta całe liście. Taki oczyszczający i witalizujący okład z naturalnych ożywionych brązowych alg aktywuje metabolizm komórkowy oraz dodaje energii zmęczonej cerze. Efekt to rozjaśniona, dotleniona i promieniejąca naturalnym blaskiem skóra.

Propozycje te, to jedynie drobny wycinek z niezwykle bogatej oferty zabiegowej Kurland®. Twórcą wszystkich procedur jest Paul Haslauer, fizjoterapeuta z wykształcenia, praktyk z ponad 40-letnim doświadczeniem w branży SPA, wizjoner i pasjonat tej dziedziny oraz miłośnik i znawca natury. Marce Kurland® oddaje swoje ogromne doświadczenie i pasję, które stanowią o sile tej marki i jej ogromnej popularności na świecie.

Kurland® – natura na wyciągnięcie dłoni!





GLINKI - CENNE DARY ZIEMI

Już od stuleci torf, parafina fango, szlam, kreda, glina oraz ziemię lecznicze wykorzystywane są do celów terapeutycznych, jak również dla celów pielęgnacji skóry. W zabiegach terapeutycznych ceni się je dzięki ich właściwościom fizycznym i cieplnym, zawartości kwasów huminowych (torf), czy też licznemu występowaniu minerałów. W kosmetyce zaś produkty te zdobyły ogromne uznanie dzięki swym właściwościom odtruwającym, udrażniającym oraz mineralizującym. Nie bez znaczenia jest także ich działanie optymalizujące poziom współczynnika pH.

Kurland® oferuje wyłącznie naturalne glinki mineralne wysokiej jakości. Różne kolory glin uwarunkowane są zawartością pierwiastków i składników mineralnych.



Bolus alpha - biała



Bolus beta - żółta



Bolus delta - niebieska



Bolus epsilon - ciemno szara



Bolus gamma - czerw. złota



Bolus zeta - szara

Terra Sigillata® - glinki do Rasul®

Nasze glinki Rasul® to naturalne, mineralne glinki najwyższej jakości, o różnej wielkości granulek przeznaczone do delikatnej lub mocnej eksfoliacji.

Glinki Rasul® działają detoksykująco, oczyszczająco oraz złuszczeniowo, zmiękczają i rozświetlają skórę ciała i twarzy, przygotowują ją do przyjęcia odżywczych składników zawartych w olejkach i kremach.

Rodzaje glinek mineralnych Kurland®:

- Bolus alpha (biała, pasta, na twarz i szyję) - Glinka mineralna gotowa do użycia, o gładkiej, delikatnej strukturze, przeznaczona do delikatnej eksfoliacji
- Bolus beta (żółta, pasta, na dekolci) - Glinka mineralna gotowa do użycia, o delikatnej strukturze, przeznaczona do delikatnej eksfoliacji
- Bolus creta (czysta biel, proszek, na plecy i pośladki) - Czysty, mocno detoksykujący proszek mineralny, o najdrobniejszej konsystencji, dla łagodnej eksfoliacji
- Bolus delta (niebieska, pasta, na łokcie i stopy) - Glinka mineralna gotowa do użycia, o dużej zawartości gliny, powodująca silną eksfoliację. Zawartość soli sprawia, że glinka ma właściwości antybakteryjne i wspomaga utrzymanie właściwego poziomu nawilżenia skóry.
- Bolus epsilon (szara, pasta, na nogi) - Glinka mineralna gotowa do użycia, o małej i średniej wielkości granulek. Powodująca głęboką eksfoliację i łagodną detoksykację.
- Bolus gamma (czerwono-żółta, pasta, na brzuch) - Glinka mineralna gotowa do użycia, o konsystencji dużych granulek, o działaniu detoksykacyjnym, zapewniająca łagodną eksfoliację.
- Bolus zeta (jasno szara, pasta, na ramiona) - Glinka mineralna gotowa do użycia, o kremowej konsystencji, zapewniająca głęboką eksfoliację.

Bolus Alba glinka enzymatyczna - Mieszanina drobno zmielonej glinki białej, z Urea Pura (mocznik) magnezem i bromeliną (enzym z ananasa). Mieszanina enzymatycznej glinki naturalnej może być użyta do różnych zabiegów tj. peelingi i okłady ciała, okłady na twarz oraz jako okłady detoksykujące w łaźni parowej.



ZIOŁA - APTEKA NATURY

Od dawien dawna zioła, rośliny, oraz ich ekstrakty wykorzystywane są w pielęgnacji skóry, naturopatii i aromaterapii. Cenne składniki zawarte są zarówno w kwiatach, liściach, owocach jak i korze.

Dawna wiedza o zawartych w nich substancjach oraz ich oddziaływaniu, przekazywana z pokolenia na pokolenie, stała się uznaną dziedziną nauki, a zabiegi na bazie ekstraktów ziół cieszą się rosnącą popularnością. Kurland® stosuje wyselekcjonowane zioła z całego świata, potwierdza swoją filozofię słowami Hildegard von Bingen „Dusza jest jak wiatr, co muska ziele”.

Mnisi już od stuleci zbierają i uprawiają zioła, by ekstrahować z nich cenne składniki lecznicze. Najcenniejsze receptury stworzyli najsłynniejsi praktycy ziołolecznictwa Ojciec Kneipp oraz Ojciec Kleinschrodt. Tworząc uzdrawiające mieszanki, kierowali się wiedzą zgromadzoną przez ich poprzedników, stale pogłębiając wiedzę i praktykę medycyny alternatywnej, której zastosowanie niejednokrotnie przynosiło ukojenie w walce z pospolitymi schorzeniami. Z dała od wojennego zgietku udało im się zgromadzić te cenne nauki, które z powodzeniem przekazywane są po dzień dzisiejszy.

Mieszanki ziołowe Kurland®:

- Mieszanka ziół alpejskich - lawenda, rumianek, mięta pieprzowa, nagietek, róża. Stosowana w zabiegach wygładzania ciała, oraz jej ekstrakt jako domieszka do okładów całego ciała
- Mieszanka ziół azjatyckich - limonka, trawka cytrynowa, imbir, tamaryndowiec indyjski, garam masala.
- Stosowana w zabiegach wygładzania ciała, oraz jej ekstrakt jako domieszka do okładów całego ciała
- Liść melisy - uspokaja, odpręża, harmonizuje, wzmacnia
- Liść brzozy - działa drenująco
- Kwiat rumianku - działa przeciwzapalnie, koi, harmonizuje,

odpręża

- Kwiat dzikiego bzu - wzmacnia pocenie, rozgrzewa, witalizuje
- Kasztanowiec zwyczajny - mielone owoce - działa wzmacniająco na naczynia włosowate
- Kwiat lawendy - uspokaja, łagodzi, przeciwbakteryjny, koi zmysły
- Trawka cytrynowa - odświeża, orzeźwia, pobudza zmysły
- Kwiat pomarańczy - harmonizuje, witalizuje
- Ziele paczuli - stymuluje metabolizm, pobudza, jest afrodyzjakiem
- Kwiat róży - harmonizuje, balansuje, pobudza zmysły
- Liść rozmarynu - pobudza krążenie, witalizuje
- Czerwone drewno sandałowce - działa przeciwdepresyjnie
- Liść szalwi - działa przeciwzapalnie
- Igły świerkowe - pobudzają krążenie, witalizują
- Liść pokrzywy - działa oczyszczająco, drenująco
- Tymianek, hiszpański - pobudza krążenie, przeciwzapalny

Przykładowa receptura: Kurland® Aromatyczny ziołowy peeling do ciała

Połącz 150 g enzymatycznego pudru Bolus alba z 20 g kompozycji olejowej Provence, a następnie dodaj 140 g ciepłej wody i mieszaj, aż do uzyskania kremowej konsystencji.

Nakładaj równą warstwę na ciało za pomocą rąk lub bambusowego pędzla, a następnie posyp ciało 30 g alpejskiej mieszanki ziołowej. Wykonaj peeling mokrymi dłońmi. Zalecany czas zabiegu 30 minut. Zabieg ten zapewnia delikatną eksfoliację i pozostawia skórę pięknie pachnącą i jedwabiście gładką.

Woreczki ziołowe - Woreczki z organzy wypełnione starannie wyselekcjonowanymi mieszankami ziół takimi jak: lawenda, płatki róży i kwiaty pomarańczy.

Dzięki zawartości aktywnych składników przeznaczone są do kąpieli, peelingów, a także pielęgnacji twarzy i ciała. Do stosowania jako zapach do domów oraz jako prezent powitalny dla klienta.

Rodzaje woreczków z ziołami:

- lawenda/dziki bez/rozmaryn - harmonizuje, drenuje, orzeźwia
- lawenda/kwiaty pomarańczy - łagodzi, harmonizuje
- kwiaty pomarańczy/trawka cytrynowa - orzeźwia, stymuluje
- róża/kwiaty pomarańczy - harmonizuje, ożywia
- rumianek - uspokaja, działa przeciwzapalnie
- trawy wiechlinowate/nostrzyk - do przygotowania naparu do Salve-in-terra®
- igły świerkowe/tymianek - jedynie do naparów
- lawenda/pokrzywa - koi, drenuje



Thalassoterapia

- Oczyszczające algi morskie - Czysta alga o właściwościach wyszczuplających, ujędrniających, drenujących i oczyszczających ciało. Bogactwo jodu pobudza metabolizm komórkowy i mikrocyrkulację.
- Algi mix do ciała, Body Pack - Czysta alga o właściwościach wyszczuplających i ujędrniających, idealna dla zabiegów relaksujących i witalizujących ciało. Bogactwo mikroelementów i pierwiastków śladowych.
- Alginate Basic Modellage - mieszanka 4 rodzajów alg odmładza i wzmacnia skórę, stymuluje odnowę komórkową. Polecana do zabiegów ujędrniających twarzy i dekoltu.

Thalassa Vita®

Brązowa alga, to kluczowy składnik zabiegu Thalassa Vita®. Opatentowany, innowacyjny sposób wykorzystania wodorostów w pielęgnacji twarzy. Glony morskie bez obróbki chemicznej, podawane w całości.

ALGI - SKARBY MORZA

Thalasso moc z morza, znana i ceniona ze względu na swe detoksykujące i remineralizujące właściwości.

Pielęgnacja Thalasso to okłady i kompresy z alg, kąpiele, a także naturalna sól morska. Zawarte w nich jod, minerały oraz pierwiastki śladowe mają zbawienny wpływ na przemianę materii, oczyszczają i odtruwają, pielęgnując skórę, przywracając harmonię ciała i zmysłów.



Przykładowa receptura

Thalassa Vita® - zabieg przeciwzmarszczkowo-wzmacniający.

Wymieszaj 2 ml kremu bazowego II, 1 ml oleju kokosowego, 1 ml kompozycji olejowej Tutti Fruti i 1 ml Serum Cress (rzeżuch).

Nanieś mieszankę na twarz, a na niej umieść liście algi brązowej Thalassa Vita®.

Przykryj twarz folią ochronną uprzednio zanurzoną w wodzie z solą morską. Pozostaw na 20 min.



MLEKO I MASŁO KOZIE - MAJSTERSZTYK NATURY

Już Kleopatra знаła i ceniła pielęgnacyjne właściwości mleka koziego bogatego w odżywcze składniki zbawienne dla skóry. Marka Kurland® wykorzystuje je w wielu zabiegach jako odżywczy dodatek. Wysoka zawartość witamin A, B, C oraz D, ale także duża zawartość pierwiastków śladowych i składników nawilżających sprawia, że preparaty na bazie koziego masła regenerują naskórek, dostarczając skórze niezbędnych substancji odżywczych. Czy to jako bogaty w składniki krem jedwabisty chroniący skórę dłoni, czy też jako cudowna pielęgnacyjna kąpiel mleczna o działaniu przeciwzapalnym lub jako emulsja do masażu.

Kurland® pielęgnacja na bazie masła koziego - NIE ZAWIERA PARABENÓW!

Czy wiesz, że ze względu na niską temperaturę topnienia równą 37°C (temperatura ciała) masło kozie, koenzym Q10 oraz 70 nienasyconych kwasów tłuszczowych błyskawicznie wtapiają się w skórę, poprawiając wchłanianie substancji czynnych.

Kurland® pielęgnacja na bazie masła koziego:

- Krem z masła koziego - idealny do pielęgnacji suchej i wrażliwej skóry, głęboko nawilża i regeneruje skórę, prowitamina A (beta-karoten) ma działanie ochronne i łagodzące. Zawiera wartościowe masło kozie, olej jojoba, pantenol, aloes i mocznik.
- Krem do dłoni z masła koziego - idealny do codziennej pielęgnacji skóry dłoni, nawilża i uzupełnia niedobory witamin A, C i E. Zawiera masło mango, alantoinę, mocznik i wyciąg z nagietka.
- Emulsja do ciała z masła koziego - wygładzająca emulsja do codziennej pielęgnacji skóry, nie pozostawiająca wrażenia tłustości. Wartościowe składniki nawilżają skórę i wspomagają regenerację. Zawiera olej z passiflory, bogaty w nienasycone kwasy tłuszczowe i odżywcze witaminy A i E.
- Żel z masła koziego z aloesem - żel zalecany jest szczególnie dla odwodnionej i wrażliwej skóry. Łagodzi podrażnienia, działa antystarzeniowo i głęboko nawilża.
- Ujędniający krem z masła koziego - nienasycone kwasy

tłuszczowe zapewniają efekt ujędnienia. Witamina A wygładza powierzchnię skóry, jednocześnie zapewniając prawidłową odnowę komórkową. Zawiera masło mango, bogate w witaminę A, C i E, minerały i substancje nawilżające.

- Balsam na stawy z masła koziego - emulsja pielęgnacyjna oparta na maśle kozim, wzmacnia i uszczelnia ściany naczyń. Poprawia krążenie, idealny po wysiłku sportowym. Zawiera masło mango, bogate w witaminę A, C i E, minerały i substancje nawilżające, zalecany do codziennej pielęgnacji.
- Emulsja do masażu z masła koziego - bogata konsystencja idealna do masażu i codziennej pielęgnacji skóry. Olej z awokado i pestek słonecznika, dostarcza skórze cenne witaminy A i E.
- Kąpiel z koziego mleka - wartościowe kozie mleko gwarantuje pielęgnację skóry na najwyższym poziomie, uzupełnia niedobór naturalnych substancji odżywczych. Intensywnie nawilża i odżywia dzięki zawartości takich makroelementów, jak wapń, fosfor, potas i magnez oraz witamin A, B, PP, C i E.
- Q10 - Krem 24-godzinny - dzięki zawartości masła koziego i koenzymu Q10 skutecznie chroni przed szkodliwymi czynnikami zewnętrznymi oraz oznakami starzenia.

Przykładowa receptura: Kurland® Okład z masła koziego

Połącz 50 g mleka koziego i 50 g masła koziego oraz 7 g kompozycji olejowej Kurland® – do wyboru, a następnie dokładnie wymieszaj. Przygotowaną mieszankę nałóż równą warstwą na ciało i owiń. Zalecany czas zabiegu – 25 minut. Zabieg ten silnie odżywia skórę, a aktywne składniki zawarte w kozim mleku opóźniają proces starzenia się skóry.





KOMÓRKI MACIERZyste - ODMŁODZENIE SKÓRY

Komórki macierzyste, inaczej komórki pnia (ang. stem cells) różnią się od pozostałych następującymi właściwościami: po pierwsze, komórki pnia są to niewyspecjalizowane komórki, które mają zdolność do samoodnawiania się poprzez nieograniczoną ilość podziałów; po drugie, są zdolne do różnicowania się, czyli mogą dać początek co najmniej jednemu typowi wyspecjalizowanych komórek.

Podstawową rolą komórek macierzystych jest podział oraz utrzymanie prawidłowej struktury skóry poprzez naturalną dynamiczną odnowę naskórka, który dzięki nim ulega całkowitemu odnowieniu raz na dwa tygodnie, a także zapewnienie prawidłowego procesu gojenia się ran. Komórki macierzyste skóry żyją długo, zachowują stałą liczbę (nie ma zatem możliwości ich odtworzenia), zawierają cały materiał DNA, są bardziej odporne i lepiej chronione niż reszta komórek.

Krem z komórkami macierzystymi jabłoni (Malus Domestica)

na twarz i ciało - Roślinne Komórki Macierzyste, to liposomowy kompleks komórek macierzystych pozyskanych z jabłoni domowej (łac. Malus domestica) niezwykle rzadkiej, szwajcarskiej odmiany „Uttwiler Spätlauber”. To innowacyjny, naturalny i zarazem pierwszy składnik aktywny z roślinnymi komórkami macierzystymi. Ten specyficzny koktajl młodości chroni komórki macierzyste znajdujące się w skórze przed starzeniem, zapewniając im długowieczność i aktywność, produkt nawilża skórę, a zawartość kwasów owocowych zapewnia blask i młody wygląd. W ten sposób skóra odzyskuje zdolność samoregeneracji i odnowy biologicznej oraz odbudowy zniszczonych z wiekiem struktur, co ma zasadniczy wpływ na jej młodzieńczy wygląd. Szczególnie polecany dla skóry suchej i odwodnionej. Nie zawiera parabenów, ani parafiny.

Krem z komórkami macierzystymi Charismon® na twarz i ciało - Charismon pozyskuje się z żółtka jaja kurzego. Jest bogaty w kwasy omega – 3 oraz omega – 6, które podnoszą ogólną odporność

organizmu, pomagają w problemach dermatologicznych, działają antyoksydacyjnie, mają silne działanie przeciwzapalne, poprawiają poziom nawilżenia skóry oraz przyczyniają się do poprawy krążenia. Szczególnie polecany dla skóry podrażnionej i naczynkowej. Nie zawiera parabenów, ani parafiny.

Krem z komórkami macierzystymi Kawior na twarz i ciało - Produkty z zawartością kawioru zawierają aminokwasy, które przyspieszają odnowę i regenerację naskórka, umożliwiając wnikanie do skóry białek i odżywczych enzymów. Zwiększają też przyswajanie witaminy A, która pobudza odnowę naskórka. Ikra rybia zawiera cenny pierwiastek - fosfor, który odżywia i wzmacnia skórę, mikroelementy takie jak cynk i magnez nawilżają i pobudzają do pracy komórki skóry, a fosfolipidy - odpowiedzialne za kontrolę, nawilżają oraz przeciwdziałają parowaniu wody ze skóry, co sprawia, że skóra staje się gładza, elastyczna i jędrna. Za cenne właściwości kawioru odpowiadają także białka, które dostarczają składników niezbędnych do prawidłowego wzrostu tkanek oraz witaminy A, D i E, które zabezpieczają skórę przed wolnymi rodnikami odpowiedzialnymi za proces starzenia skóry. Szczególnie polecany dla skóry szarej, suchej i zniszczonej. Nie zawiera parabenów, ani parafiny.





OLEJE - PIELĘGNACJA OD STÓP DO GŁÓW

Oleje Kurland® stosowane w czystej postaci, bądź w mieszankach, jako dodatki do kremów i okładów ciała.

Oleje bazowe pozyskiwane z owoców, orzechów oraz nasion dostarczają skórze substancji odżywczych, działają przeciwzapalnie i regenerująco.

Cenne olejki dostarczane są w ochronnych buteleczkach z brązowego szkła zapewniających optymalną jakość i trwałość.

Kurland® oleje pielęgnacyjne:

- Olej migdałowy - Dla wrażliwej suchej skóry, doskonale łagodzi podrażnienia i nawilża.
- Olej z aloesu - na bazie oleju sojowego - Nawilżający, polecany dla skóry alergicznej, z łuszczycą, łagodzi poparzenia słoneczne.
- Olej arganowy, wyciskany - Stymuluje odnowę komórkową; polecany dla skóry suchej, alergicznej, dotkniętej atopią.
- Olej awokado - Bogaty w substancje odżywcze, szczególnie polecany dla skóry suchej i podrażnionej.
- Olej z czarnuszki wyciskany - Wzmacnia system immunologiczny, rozszerza naczynia. Polecany dla skór alergicznych, atopowych.
- Olej z nagietka, wyciskany - Dla wrażliwej, suchej i szorstkiej skóry, doskonały na blizny.
- Olej rycynowy - Do wszystkich typów skóry, zwłaszcza suchej i zmęczonej. Łatwo penetruje w głąb skóry.
- Olej kokosowy - Olej bazowy o typowym łagodno-egzotycznym aromacie kokosowym. Dzięki szczególnym właściwościom wtapia się w skórę i idealnie łączy z innymi preparatami.
- Olej z wiesiołka - Stymuluje metabolizm komórkowy, regeneruje i koi skórę. Idealny dla skóry suchej, alergicznej i podrażnionej.
- Olej z pestek winogron, wyciskany - Zawiera wysoką koncentrację witaminy E i przeciwutleniaczy oraz śladowe ilości kwasów owocowych. Polecany przy cerze przetłuszczającej się i wrażliwej.
- Olej z jojoby - Chroni przed negatywnym wpływem środowiska, dobrze miesza się z olejkami eterycznymi; wskazany do każdego typu skóry; z naturalnym filtrem SPF4.
- Olej Iniany, wyciskany - Odżywia skórę, przeciwdziałając starzeniu (zawiera kwasy omega-3), działa przeciwbakteryjne;

do-skonale miesza się z innymi olejami, zawiera ponad 50% kwasu alfa-linolenowego. Doskonały dla skóry suchej, zestresowanej.

- Olej z orzechów macadamia - Idealny jako główny olej w mieszankach do masażu ciała i pielęgnacji włosów. Doskonale miesza się z innymi olejami. Dobrze wchłania się w skórę.
- Olej z oliwek - Regeneruje, działa przeciwzapalnie, przeciwbakteryjnie, koi podrażnienia.
- Olej sezamowy, wyciskany - Idealny do skóry suchej i zestresowanej, potrzebującej odnowy. Rozjaśnia i oczyszcza.
- Olej sojowy - Przeznaczony dla skóry suchej. Zawiera witaminę E zwaną witaminą życia i młodości, nawilża.
- Olej z dziurawca - na bazie oleju z oliwek. - Wspomaga ukrwienie, działa przeciwzapalnie, idealnie łagodzi dolegliwości urazowe (stłuczenia) oraz bóle mięśniowe.
- Olej słonecznikowy, wyciskany - Dla każdego typu skóry. Wspomaga ukrwienie.
- Olej z kiełków pszenicy, wyciskany - Dla skóry przesuszonej i szorstkiej, doskonale rewitalizuje i odżywia. Duża zawartość witaminy E; doskonały do pielęgnacji włosów.





PIELĘGNACYJNE KOMPOZYCJE OLEJÓW

Mieszanki czystych olejów pielęgnacyjnych, sprawią, że zabieg masażu będzie wyjątkowy a ich aromat przeniesie Cię do dalekich krajów. Cudowne kompozycje, idealnie dobrane proporcje z dodatkiem wonnych olejków eterycznych są zapowiedzią niepowtarzalnej pielęgnacji skóry!

Kurland® pielęgnacyjne kompozycje olejów:

- Olej Rasul® - kompozycja oleju rycynowego, z jojoby, oleju z pestek winogron, oleju migdałowego, oleju sezamowego z odrobiną róży
- Rasul® Kompozycja olejów „Summer night” - kompozycja oleju migdałowego, z orzechów makadamia, Inianego, ze słonecznika, z jojoby, z aloesu i z pestek winogron. Olejki eteryczne z róży, rozmarynu, lawendy oraz pomarańczy nadają tej mieszance olejów świeżą, owocową nutę zapachową.
- Rasul® Kompozycja olejów „Oriental Dream” - kompozycja Inianego, z jojoby, z aloesu i z oliwek – z dodatkiem szczypty paczuli oraz esencji Ylang-Ylang przeniosą do bajek „tysiąca i jednej nocy”.
- Kompozycja olejów bazowych - kompozycja migdałowego, sezamowego, z jojoby. Bez dodatku olejków eterycznych.
- Kompozycja olejów „MONTANA” - kompozycja oleju z jojoby, dziurawca, aloesu, orzechów makadamia, rycynowego, oliwy, oleju Inianego, migdałowego i arganowego. Olejki eteryczne rozmarynu, z gorzkiej pomarańczy, eukaliptusa, szalwii, wetywerii pachnącej nadają mieszance cierpko-rześką nutę zapachową.
- Kompozycja olejów „PROVENCE” - kompozycja oleju słonecznikowego, z oliwek, z awokado, dziurawca, oleju sojowego, migdałowego, rycynowego i arganowego. Olejki eteryczne Ylang-Ylang, szalwii, rozmarynu, lawendy oraz róży tworzą intensywną kwiatową nutę zapachową.
- Kompozycja olejów „TOSKANI” - kompozycja oleju arganowego, z oliwek, z jojoby oraz oleju migdałowego i rycynowego. Olejki eteryczne i perfumeryjne tj. piżmo, róża, szampan, Ylang-Ylang, jeżyna, wetyweria pachnąca nadają tej mieszance olejów zmysłowo-pobudzającą nutę zapachową.

- Kompozycja olejów „TROPICAL” - kompozycja leju z jojoby, z aloesu, z pestek winogron oraz oleju migdałowego, sezamowego, rycynowego i Inianego. Olejki eteryczne i perfumeryjne ananasa, plumerii, limetki i kokosa nadają tej mieszance tropikalno-egzotyczną nutę zapachową.
- Kompozycja olejów „TUTTI FRUTTI” - kompozycja oleju arganowego, z orzechów makadamia, z oliwek oraz oleju rycynowego, migdałowego i kokosowego. Olejki eteryczne i perfumeryjne ananasa, wetywerii pachnącej, kokosa i wanilii nadają mieszance ciepłą, słodko-owocową nutę.



Kurland® kompozycje olejów Salve-in-terra®:

- Salve-in-terra® Kompozycja olejów FRESH UP - kompozycja oleju migdałowego, z dziurawca, sezamowego i arganowego, z dodatkiem olejków eterycznych i perfumeryjnych jeżyny, mięty pieprzowej, cytryny, rozmarynu, lawendy i kokosa, nadających kompozycji owocowo – świeżą nutę.
- Salve-in-terra® Kompozycja olejów INSPIRATION - kompozycja oleju z jojoby, migdałowego, arganowe

go i oliwek z dodatkiem olejków eterycznych rozmarynu, piżma, cytryny, gorzkiej pomarańczy, wetywerii i nasion marchewki, nadających lekko drzewną, zmysłowo – cierpką nutę.

- Salve-in-terra® Kompozycja olejów RED ROSES - kompozycja oleju migdałowego, arganowego, z dziurawca i Inianego z dodatkiem olejków eterycznych i perfumeryjnych róży, plumerii i jabłka, nadających lekką, zmysłową nutę.
- Salve-in-terra® Kompozycja olejów SPARKLING - kompozycja oleju migdałowego, arganowego i z oliwek. Olejki eteryczne i perfumeryjne szampana, cytryny, plumarii, wetywerii i papai, nadają odświeżającą nutę.
- Salve-in-terra® Kompozycja olejów TIME TOGETHER - kompozycja oleju z jojoby, migdałowego, sezamowego, Inianego, arganowego i z oliwek. Owocowo-kwiatową nutę nadają olejki eteryczne i perfumeryjne plumerii, cytryny i papai oraz jabłko.

OLEJKI ETERYCZNE - FESTIWAL DLA ZMYŚLÓW

Olejki eteryczne to wysoko skoncentrowane esencje roślinne. Aromaty oddziałują na zmysły, przynosząc dobre samopoczucie, pozostawiając w uczuciu równowagi wewnętrznej, czy dodając sił witalnych. Już kilka kropli tych skondensowanych esencji roślinnych wystarczy, by z masażu czy kąpeli uczynić rytuał dla zmysłów.

Kurland® olejki eteryczne:

- Cedr atlantycki - drzewno-cierpki - uspokaja, łagodzi przeziębienia, poprawia nastrój, działa przeciwbólowo
- Migdał - jabłko – owocowo-świeżo-słodki - dodawany do kremowych okładów ciała i mieszanek olejów; doskonały jako zapach do kominka.
- Czerwona pomarańcza - owocowo-świeży - poprawia nastrój, łagodzi stres.
- Cynamon – rozgrzewa, jest afrodyzjakiem, działa przeciwbakteryjnie
- Wiśnia-wanilia natura- owocowy, egzotycznie-słodki
- Szałwia - słodkawo-cierpki - uspokaja, odpręża, działa przeciwdepresyjnie, balansuje.
- Goździk - korzenno-cierpki - stymuluje, działa rozkurczowo i przeciwzapalnie, łagodzi przeziębienia.
- Eukaliptus – korzenno-rzeński - przeciwbólowy, anestytyczny, łagodzi stany zapalne skóry, wzmacnia koncentrację, pobudza krążenie
- Inne: kokos-wanilia, grejpfrut, lawenda, cytryna, trawka cytrynowa, limetka, Litsea Cubeba (krzew Cubeba), kosodrzewina, gorzka pomarańcza (Neroli), pomarańcza, paczuli, mięta pieprzowa, róża, rozmaryn, drzewo herbaciane, wetyweria, Ylang-Ylang, zima – owocowo-cierpki, Lato – cytrynowo-kwiatowy

OLEJKI PERFUMERYJNE - CUDOWNY ŚWIAT AROMATÓW

Intensywny i trwały aromat olejków perfumeryjnych, sięga do imitacji zapachów naturalnych aż po efektowne i zaskakujące kreacje. Olejki perfumeryjne nadają się do aromatyzowania pomieszczeń, jako dodatek aromatyczny do suszu kwiatowego, oraz jako dodatek zapachowy do kremowych mieszanek i olejów pielęgnacyjnych.

Kurland® olejki perfumeryjne:

- Jabłko - charakterystyczny owocowo-świeży aromat
- Jeżyna - słodko-kwaśny
- Szampan - musująco-elegancki
- Coco Mango - egzotycznie-owocowy
- Kakao - czekoladowo-słodki
- Kokos - łagodnie tropikalny
- Plumeria - egzotyczny, kwiatowo-słodki
- Jaśmin - kwiatowo-egzotycznie-słodki
- Piżmo - intensywny, głęboki, ciężki, erotyczny

- Oliwa & złoty hibiskus - męski-cierpki
- Ananas - tropikalno-słodki
- Papaja - tropikalno-owocowy

PREPARATY MEDYCyny ZAKONNEJ - TAJNIKI WIEDZY ZAKONNEJ

W średniowieczu to głównie zakonnicy oddawali się gromadzeniu wiedzy o ziołach i roślinach leczniczych. Obecnie odkrywamy ją na nowo tą starodawną tradycję, by czerpać z niej właściwości pielęgnacyjne.

Kurland® kąpiel piwna składniki:

- Woreczek piwny - Mieszanka wysokiej jakości szlachetnych olejów bazowych - oleju rycynowego, z jojoby, oleju z pestek winogron, oleju migdałowego, oleju sezamowego z odrobiną róży
- Zestaw próbek do kąpeli piwnej - 2 woreczki piwne, 1 olej kąpielowy (50ml) i 1 worek jutowy
- Zestaw do kąpeli piwnej - 4 woreczki piwne, 1 olej kąpielowy (100ml), 1 worek jutowy
- Worek jutowy do kąpeli piwnej - Biodegradowalny, służy do wykonywania peelingu ciała.



SIŁA OWOCÓW - NATURALNA PIELĘGNACJA

Piękna skóra to zdrowa skóra. Świat roślin jest nieskończonym źródłem inspiracji i gwarancją efektywności. Cóż może być lepszego dla skóry? Okład z ekstraktem z pestek dyni, bogactwo witaminy E, rozświetlające i witalizujące wyłoczyny z winogron, owocowe wygładzanie ciała z płatkami róż.

Kurland® siła owoców - propozycje:

- Okład ciała z dyni
- Olej z pestek dyni nuta orzechowa-cierpka
- Winoterapia - wytłoczony z winogron, biały/czerwony - kuracja przeznaczona w szczególności dla skóry dojrzałej i wymagającej. Winne kosmetyki i zabiegi pomagają spalić nadmiar tłuszczu i szybciej pozbyć się toksyn z organizmu. Są to zabiegi ujędrniające ciało i antycellulitowe, o najsilniejszym działaniu. Winoterapia stosowana na twarz ma także działanie przeciwrodnikowe, odmładzające i przeciwzmarszczkowe. To jedyna w swoim rodzaju terapia o silnych właściwościach przeciwutleniających, regenerujących i odżywiających, która poprawia krążenie i stymuluje powstawanie kolagenu oraz elastyny. Wygładza i dotlenia skórę, zwiększa jej elastyczność i nadaje zdrowy kolor. Zabiegi w ramach winoterapii to m.in.: peelings, masaże, zabiegi odżywcze na twarz, kąpiele winne, oraz okłady.
- Enzymatyczny puder owocowy



KURLAND® COMFORT SPA

CLEOPATRA to doskonały okład dla skóry suchej, oferta skierowana przede wszystkim do mężczyzn, z szczególnie polecany dla podrażnionej i odwodnionej skóry.

Jedyna taka formuła, zestaw zawiera gotową do użycia kompozycję do pielęgnacji ciała, z okresem przydatności do 36 miesięcy.

Stosowanie:

- Soft Pack® System
- Stoły do masażu/zabiegowe
- Jako balsam odżywczy po kąpielach w wannie lub pod prysznicem

Zestawy:

- Pojedyncze pojemniczki o pojemności 50 ml
- Pudełko z 3 pojemniczkami
- Pudełko z 20 pojemniczkami
- Zestaw promocyjny z kosmetykiem testowym

Korzyści ze stosowania zestawów COMFORT SPA:

- Zoptymalizowana kontrola kosztów
- Idealna receptura - brak odpadów
- Długi okres przydatności
- Krótki czas przygotowania
- Możliwość łatwego rozszerzenia oferty
- Możliwość odsprzedaży detalicznej

KURLAND® COCO BATH-ZAPACH LATA - KOKOSOWY OLEJ DO KĄPIELI

Profesjonalna pielęgnacja skóry suchej i odwodnionej, której

podstawowymi składnikami są:

- Wyciąg z orzecha kokosowego
- Olejek perfumowany coco-mango

Stosowanie:

- Rasul@lub łaźnia parowa
- najlepsze rezultaty w połączeniu z pianą mydlaną (Hamam)
- Do kąpieli w wannie lub pod prysznicem

Zestawy:

- Pojedyncza porcja 40 ml
- Pudełko z 3 porcjami

KURLAND® WIÓRKI Z DRZEWA LIMBY

Zalety:

- Zapach limby redukuje bicie serca do 3.500 uderzeń / dzień co daje około 3 uderzeń / minutę
- Zapewnia spokojny sen
- Wpływa na lepsze samopoczucie i relaks
- Każdego dnia zyskujesz godzinę życia
- Wspomaga odprężenie ciała i umysłu
- Doskonałe połączenie z programem PRÄVENTATIO®= Zapobieganie syndromowi wypalenia

Składniki:

- LIMBA - drzewo rosnące w najwyższych partiach gór
- ŻYWICA
- Wiórki drzewne

Sposób użycia

- Okład BODY PACK
- Poduszka pod głowę



SALVE IN TERRA® - wyjątkowa kabina przeznaczona do ekskluzywnych ceremonii dla dwojga, najlepsze tego typu rozwiązanie na świecie.

SALVE IN TERRA® - delikatnie, zmysłowo, intymnie, niepowtarzalnie, blisko i coraz bliżej, tak w największym skrócie można by opisać zabieg w magicznej krainie od Haslauera. Miejsce, które jako jedyne oferujące tak głębokie ukojenie dla ciała i ducha oraz potęguje intymne przeżycia i zbliża osoby korzystające z tej ceremonii.

Główną areną ceremonii jest okrągłe, składające się z dwóch połówek, łóżko. Podczas zabiegu obie części unoszą się i opadają na przemienne, poruszając się jak skrzydła motyla. Te powtarzające się falowanie powoduje, że podczas zabiegu osoby w nim uczestniczące raz zbliżają się do siebie, a raz oddalają. Pomieszczenie w którym znajduje się łóżko wypełnione jest parą, a wokół unosi się zapach ziół, jednocześnie różnorodne i zmieniające się co kilka chwil barwy wypełniają kabinę, tworząc idealne termalne środowisko umożliwiające wykonanie wszelkiego typu zabiegów: okładów, masek, peelingów.

Opis ceremonii:

- Na początku wybierany jest osobisty zapach, a za pomocą specjalnej kostki możemy wybrać styl muzyki, która może być w trakcie zabiegu zmieniana. Klienci kładą się nago na rozgrzanej leżance i pokrywają ciało partnera specjalnym kremem. Pomieszczenie wypełnia para, a osoby leżące na łóżku, dzięki jego delikatnym ruchom, przemieszczają się po powierzchni. Poprzez zapach i ruch, a także grę świateł, nasze ciała poddają się uczuciu odprężenia relaksu. Łóżko - jak muszla łączy swoje połówki składając się podczas zabiegu. Ceremonię może zakończyć, ciepły tropikalny deszcz lub delikatne płatki śniegu.
- Etap termalny kończy się zatrzymaniem na chwilę łóżka w pozycji zamykającej się muszli. Po intensywnym rozgrzaniu, służącym otwarciu porów skóry w celu penetracji aktywnych składników zawartych w preparatach, następuje ujędrnienie skóry i zamknięcie porów poprzez spadający tropikalny deszcz, a następnie płatki śniegu.

- Po 30 minutowym zabiegu termalnym para udaje się do specjalnie wyizolowanej dla niej strefy relaksacyjnej, gdzie wzajemnie naciera się dobrotczynnymi, przepięknie pachnącymi olejkami, częstują winem lub owocami i relaksują przez kolejne 30 minut.
- Po skończonym zabiegu (tzn. kiedy para opuści strefę relaksacyjną) personel uruchamia automatyczny system oczyszczający całą kabinę. W ten sposób SALVE IN TERRA® przygotowana jest do przyjęcia kolejnej pary klientów.

Niezwykłe ceremonie z użyciem oryginalnych preparatów marki Kurland® zagwarantują naszej skórze świeżość, a towarzyszące zabiegowi relaksacyjne działanie delikatnego kołysania całego łóżka, kompozycji aromatów, kolorów i muzyki, a wszystko to w otarciu o erotykę, na długo pozostaną w pamięci jako niezapomniane przeżycie.

SALVE IN TERRA® to doskonała oferta dla każdego SPA.

Jej niewątpliwe atuty to mała powierzchnia potrzebna do montażu, nie wymaga dodatkowej obsługi personelu, gdyż kabina posiada system samooczyszczania (zarówno leżanki, jak i całego pomieszczenia),





kabina może być elastycznie wbudowana w istniejące już miejsca. Cały cykl możemy indywidualnie modelować pod kątem klienta, tj. sposób zakończenia zabiegu (wspomniany wcześniej rodzaj deszczu), w jaki sposób pracuje łóżko, czas trwania ceremonii czy ilość wytwarzanej pary.

Niespotykane wrażenia dla wszystkich zmysłów, oto najważniejsze atuty SALVE IN TERRA®

- **Różne preparaty do zabiegów** - Kakao, algi, torf, kreda oraz specjalne preparaty marki Kurland® przygotowane do zabiegów SALVE IN TERRA®, np. peeling kremowy.
- **Wybór muzyki** - Dzięki wspólnie zabawie kostką do gry można dobrać odpowiednią muzykę dla każdego.
- **Nastrojowe oświetlenie** - Kabina SALVE IN TERRA® oferuje nastrojowe oświetlenie w formie koloroterapii.
- **Przyjemne leżenie i ślizganie się** - Specjalna folia na leżance pozwala na wygodne leżenie oraz ślizganie się po jej powierzchni.



- **Indywidualnie regulowany program** - Czy deszcz tropikalny, czy lód – na końcu zabiegu można indywidualnie dopasować elementy w zależności od potrzeb klienta. Istnieje też możliwość regulacji intensywności pary oraz czasu trwania całego zabiegu.
- **Zintegrowany prysznic** - 2 zintegrowane prysznice pozwalają na dogodne obmycie ciała po zabiegu bez wychodzenia z kabiny.
- **Automatyczne czyszczenie łóżka oraz pomieszczenia** - Nie wymaga dużo czasu, powoduje oszczędności w czasie pracy personelu.
- **Szybki montaż kabiny** - Zamontowanie kabiny SALVE IN TERRA® nie wymaga dużo czasu, dzięki temu w szybkim czasie po dostawie można ją uruchomić. Łóżka SALVE IN TERRA® można montować w istniejących pomieszczeniach, jak również przestronnych gabinetach wellness.
- **Dodatkowy pakiet marketingowy** - Każdy klient, który zdecyduje się na zakup urządzenia SALVE IN TERRA® otrzyma dodatkowo pakiet materiałów marketingowych, m.in. Roll-up, informacje, zdjęcia do strony internetowej, broszury.

Wyposażenie dodatkowe:

- Dystrybutor ciepła i chłodnej wody (wiatrak)
- Kabina o lekkiej konstrukcji
- Płytki do ultralekkiej kabiny
- Automatyczny moduł technologii lodowej
- Kostka dźwiękowa - Wybierz muzykę i efekty świetlne na czas zabiegu wedle własnych upodobań. Dzięki temu każdy zabieg stanie się osobistym, wyjątkowym przeżyciem. Kostka dźwiękowa pozwala odtwarzać muzykę według specjalnie dobranych tytułów reprezentujących pięć różnych gatunków muzycznych, w połączeniu z efektami świetlnymi.
- Alternatywa dla kostki muzycznej – system audio - W skład systemu audio wchodzi odtwarzacz CD z możliwością odtwarzania plików MP3 oraz zintegrowany wzmacniacz. System audio wraz z zasilaczem jest wbudowany w solidną, zamykaną szafkę techniczną, która chroni przed działaniem czynników zewnętrznych. Istnieje możliwość zdalnej kontroli systemu audio.
- Wbudowane głośniki
- Wyłącznik awaryjny - zalecany
- Podgrzewacz do preparatów
- Aparat osmotyczny

Dane techniczne

- Produkcja czystej wody: 8-10 litrów na godzinę
- Temperatura otoczenia: 5-30°C
- Ciśnienie wody oczyszczanej: 2,5-6 barów
- Ogółem zawartość soli, maks.: 1000 mg/l
- Woda pitna według stopnia twardości wody w dH, maks.: 25° dH
- Woda oczyszczana powinna odpowiadać wymogom TVO w zakresie twardości (regulacje w zakresie wody pitnej).

Wymiary pomieszczenia:

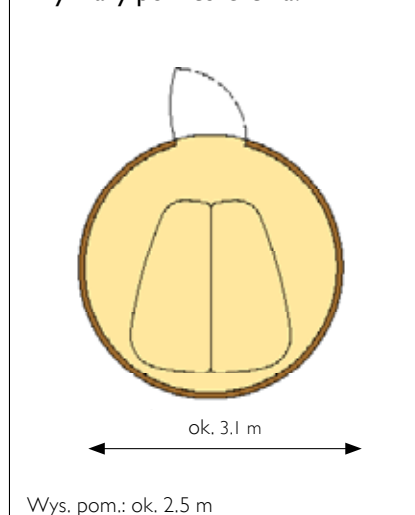



RASUL®

Zabieg RASUL® wykorzystuje starożytną mądrość orientu na temat zdrowia, pielęgnacji skóry i ciała. Cały sekret polega na grze żywiołów – wody, ognia, ziemi i powietrza. Ceremonia RASUL® dostarcza wyjątkowych doznań. Zabieg działa rozgrzewająco, inhalacja pary z esencją ziołową korzystnie wpływa na samopoczucie, pielęgnuje skórę. Naturalne błota Terra Sigilata oczyszczają, pomagają usunąć toksyny z organizmu i delikatnie złuszczyć naskórek.

Ceremonia

Przez zamknięte pomieszczenie przepływają strumienie pary, nad nami światłem niezliczonej ilości gwiazd mieni się kopuła, a wokół rozbrzmiewa relaksująca muzyka. Zabieg rozpoczynamy nakładając na ciało specjalnie przygotowane na potrzeby tego zabiegu preparaty do SPA marki Kurland®. Skóra pod ich wpływem staje się bardziej miękka, delikatna i elastyczna. Para powoduje rozgrzewanie się ciała. Błogi relaks wieńczy gorący tropikalny deszcz, który jednocześnie służy nałożone na ciało balsamy.

Niezwykle ważnym elementem wyposażenia kabiny są wygodne, podgrzewane i łatwe w dezynfekcji, ergonomiczne siedziska, w oparciach których znajdują się miseczki z bieżącą wodą do opłukiwania rąk. Kolejnym elementem są dwa prysznice.

Wszystkie detale w kabinie np. płytki są wykonywane ręcznie, według indywidualnego wzoru np. w stylu orientalnym w mauretańsko-arabskiej kolorystyce. Istnieje możliwość zaprojektowania dowolnych kształtów zgodnie z życzeniem klienta. RASUL® DAY SPA dostępny jest w wersji z dwoma siedzeniami.

RASUL® 4-OSOBY

Kabina RASUL®

Obejmuje ogrzewaną podłogę, ramę drzwiową wykonaną z włókna szklanego, szklane drzwi ze zdobieniem, armaturę mosiężną, ściany wykonane z paneli odporne na działanie pary, cztery ogrzewane siedzenia z oparciem i pokrywą, piec wbudowany w tylną ścianę kabiny,

zbieralnik pary z włókna szklanego, w kolorze granatowym (RAL 5003), o gładkiej lub rowkowanej powierzchni zewnętrznej, ponadto gwieździste niebo składające się z ok. 600 światel z włókna optycznego, oświetlenie i zawory deszczu tropikalnego.

RASUL® 2-OSOBY

Kabina RASUL®

Obejmuje ogrzewaną podłogę, ramę drzwiową wykonaną z włókna szklanego, szklane drzwi ze zdobieniem, armaturę mosiężną, ściany wykonane z paneli odpornych na działanie pary, dwa ogrzewane siedzenia z zaworami deszczu tropikalnego, zbieralnik pary z włókna szklanego, w kolorze granatowym (RAL 5003) oraz gwieździste niebo składające się z ok. 200 światel z włókna optycznego i oświetlenie zwykłe.

RASUL® DAY SPA

Kabina RASUL®

Obejmuje ogrzewaną podłogę, ramę drzwiową wykonaną z włókna szklanego, szklane drzwi ze zdobieniem, armaturę mosiężną, ściany wykonane z paneli odpornych na działanie pary, dwa siedzenia ze zintegrowanymi systemami prysznicowymi (deszcz tropikalny), zbieralnik pary z włókna szklanego, w kolorze granatowym (RAL 5003) oraz ok. 100 światel z włókna optycznego i oświetlenie zwykłe. W zestawie są dwie głowice prysznicowe. Kabinę należy montować w pomieszczeniu, w przeciwnym razie jej zewnętrzna część powinna być zakryta.

Technologia RASUL®

Wykorzystuje generator pary z pompą esencji ziołowych, o mocy 4kW, panel kontrolny z programowalnym mikroprocesorem, zintegrowaną jednostkę sterującą-zabezpieczającą.

Ceramika RASUL®

Obejmuje zdobione płytki podłogowe, listwy przypodłogowe, płytki ścienne z obramowaniem i jednostką ujęcia pary. Możliwe jest zamówienie płytek na życzenie za dodatkową opłatą.



Wyposażenie dodatkowe:

- Wyłącznik awaryjny z poziomem ochrony IP 65. Zatrzymanie i uruchomienie urządzenia dokonuje się odpowiednio poprzez wciśnięcie lub wyciśnięcie przycisku.
- Aparat osmotyczny - Urządzenie do oczyszczania wody jest łatwe i ekonomiczne w obsłudze i wykorzystuje zasadę działania osmozy odwróconej. Urządzenie dostarcza do generatorów pary optymalnie oczyszczoną wodę, zapewniając obsługę o niższych wymaganiach konserwacyjnych i większą trwałość.

Zewnętrzne elementy dekoracyjne

- Fontanna ceramiczna ścienna (doprowadzenie i odpływ wody DN 50 na miejscu)
- Kolumna z ceramiczną podstawą i zwieńczeniem łuk ceramiczny reliefowy
- Gzyms pod zbieralnikiem pary, biały gips
- Górny gzyms, naturalny lub kredowy
- Obrzeże mozaikowe (gwiazdy kwadratowe, wstawki i złote gwiazdy – ceramiczne)

- Dolny gzyms, naturalny lub kredowy
- Fryz podstawy – fazowana cegła wzdłuż ściany, biała, kredowa

RASUL® – przedpokój

- Listwy przypodłogowe, gładkie
- Podłoga orientalna, ceramiczna, malowana, ręcznie robiona
- Fryz podstawy, fazowana cegła wzdłuż ściany, biała, kredowa

Przykładowe zabiegi w RASUL®

- **Kurland® MINERAL MUD WRAP** – okład z gliniek mineralnych - czas zabiegu 30 min.
Działanie: Glinki RASUL® użyte w zabiegu działają detoksykująco, oczyszczająco oraz złuszcząco, zmiękczyją i rozświetlą skórę ciała i twarzy, przygotowują ją do przyjęcia odżywczych składników zawartych w olejkach i kremach. Skóra pod ich wpływem staje się bardziej miękka, delikatna i elastyczna. Para powoduje rozgrzewanie się ciała.
Akcesoria: tacka na glinki.
Rekomendowane jest, by po zabiegu klient udał się do strefy relaksu na ok. 20 minut.
- **Kurland® OLIVE & LAVENDER TREATMENT** – zabieg oliwno-lawendowy - czas zabiegu 30 min
Działanie: Oliwa zawiera przeciwzapalne substancje, w działaniu podobne do ibuprofenu, lawenda działa antyseptycznie, łagodząco i odświeżająco. Po zabiegu skóra jest rozświetlona, pory zamykają się, pozostaje uczucie świeżości i gładkości. Zabieg idealny dla skór suchych i wrażliwych.
Akcesoria: 3 małe miseczki
Rekomendowane jest, by po zabiegu klient udał się do strefy relaksu na ok. 20 minut.
- **Kurland® FRUITY FRESHNESS** – owocowa świeżość - czas zabiegu 30 min
Działanie: Wygładzający zabieg z białą glinką oczyszczający ciało, pozostawia skórę aksamitnie gładką. Dzięki zawartości enzymu – bromeliny pobudzone są procesy: odnowy naskórka, trawienne i metaboliczne, stymulowany jest system immunologiczny, wzmacniane są ściany komórkowe. Zabieg ma również działanie przeciwstarzeniowe.
Akcesoria: 2 miseczki, blender, tacka
Rekomendowane jest, by po zabiegu klient udał się do strefy relaksu na ok. 20 minut.

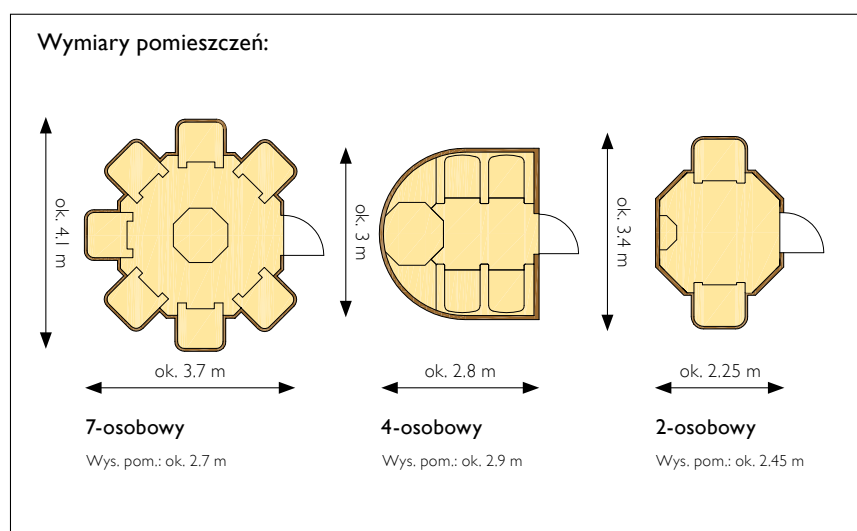



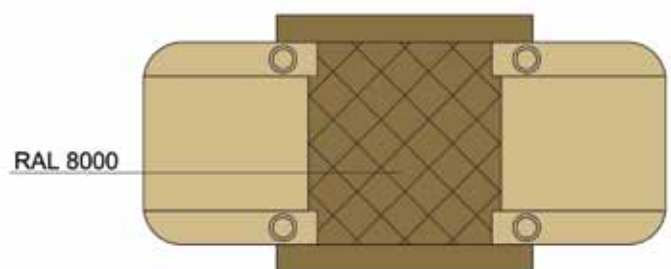
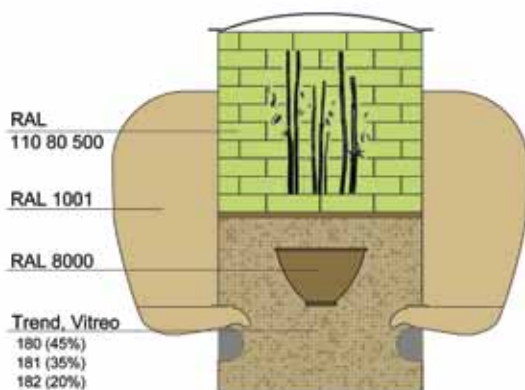



SAUNA KAMIENNA STONEBATH® - to jeden z najlepszych przykładów na możliwość zbudowania rozwiązania znanego, jakim jest sauna, w nowoczesnej i niezwykle widowiskowej formie.

Chwile przebyte w STONEBATH® obrazują fascynujący proces erupcji, odbywający się od milionów lat we wnętrzu Ziemi. Kamienie podgrzewane w specjalnym piecu, a następnie przenoszone nad nim i schładzane w czystej wodzie, uwalniają ze swojej powierzchni wraz z parą minerały - stwarzając przy tym idealne warunki do inhalacji. Pobyt w tej saunie o łagodnej temperaturze i zmiennej wilgotności jest dobrodziejstwem dla górnych dróg oddechowych. Ponadto - łagodna temperatura rozluźnia mięśnie.

Podczas reakcji fizycznych, jakie wówczas zachodzą, uwalniane są aktywne czynniki, wzbogacające kąpiel parową o mikroelementy. Zanurzenie gorących kamieni w zimnej wodzie wytwarza parę nasyoną esencjami i stopniowo zwiększa temperaturę oraz wilgotność w pomieszczeniu.

Zabieg poprawia samopoczucie i korzystnie wpływa na pracę układu sercowo-naczyniowego. Dodatkową korzyścią jest przyjemne uczucie ciepła, jakie dają ogrzewane siedziska. Łaźnia kamienna STONEBATH® firmy Hausler dostarcza wyjątkowych doznań.

Po kilku minutach wychodzimy z sauny i schładzamy ciało pod „prysznicem wrażeń” lub np. zimną wodą z wiadra umieszczonego pod sufitem.

Technologię łaźni kamiennej tworzy:

- kosz z kamieniami,
- mechanizm wahadłowy,
- kocioł miedziany wypełniony wodą,
- piec,
- urządzenie kontrolne - umożliwia wybór programu, steruje generatorem pary i urządzeniami dodatkowymi, jak oświetlenie, klimatyzacja, ogrzewanie siedzisk i przewód wentylacyjny.

Elementy dekoracyjne są wykonane ze stali zgrzewnej, galwani-

zowane i polakierowane na czarno. Piec elektryczny jest wyposażony w pokrywę ochronną. Ponadto, w skład zestawu wchodzi lampa efektowa i oświetlenie pośrednie pomieszczenia.

Zabiegi w STONEBATH® dają dużo korzyści, m.in. głęboko oczyszczają organizm i poprawiają krążenie. Przed ostatnim seansem w saunie, możemy nałożyć na włosy odżywkę, a w ciało wmasować olejek. W ten sposób zapewnimy lepsze działanie tych preparatów, bowiem dzięki wysokiej temperaturze głęboko wnika we włosy i skórę.

Wskazania

Skorzystać z sauny parowej powinny osoby, które cierpią na zapalenie stawów, napięcie mięśni grzbietu, astmę, przewlekłe zapalenie oskrzeli. Jest ona jednak najbardziej wskazana dla wszystkich, którzy po prostu chcą poprawić ogólny stan zdrowia. Sauna parowa bardzo dobrze hartuje organizm.





Wyposażenie standardowe:

- Obudowa kamienna - Obudowa pieca jest wykonana z naturalnego kamienia. Przy wyborze rodzaju kamienia uwzględniane są życzenia klienta
- Ławki - Podstawa ławki jest wykonana ze stali nierdzewnej. Częściowo dwa rzędy oraz powierzchnie pionowe i poziome są pokryte naturalnym kamieniem, w tym także oparcia do wysokości 50 cm wzdłuż górnego poziomu. Grzejnik elektryczny jest umieszczony pod siedzeniami. Przy wyborze rodzaju kamienia uwzględniamy życzenia klienta
- Szklane drzwi - Rama drzwi jest wykonana ze stali nierdzewnej, szklane drzwi zawierają elementy dekoracyjne wedle życzenia. Akcesoria mosiężne.
- Wentylator (rozprowadzenie pary) - Montowany jest w suficie, wykonany z drewna, z drewnianym uchwytem montowanym na ścianie wraz z przewodami. Podstawa wykonana ze stali nierdzewnej niezbędna do montażu jednostki jest dostarczana wcześniej, aby umożliwić zamontowanie urządzenia w pomieszczeniu jeszcze w fazie budowy.

Wyposażenie dodatkowe:

- Wyłącznik awaryjny z poziomem ochrony IP 65. Zatrzymanie i uruchomienie urządzenia dokonuje się odpowiednio poprzez wciśnięcie lub wyciśnięcie przycisku.
- System audio - W skład systemu audio wchodzi odtwarzacz CD z możliwością odtwarzania plików MP3 oraz zintegrowany wzmacniacz. System audio wraz z zasilaczem jest wbudowany w solidną, zamykaną szafkę techniczną, która chroni sprzęt przed działaniem czynników zewnętrznych. Istnieje możliwość zdalnej kontroli systemu audio.
- Wbudowane głośniki - Głośniki odporne na działanie wody i pary. Dostępne w różnych kolorach.



Wymiary pomieszczenia:

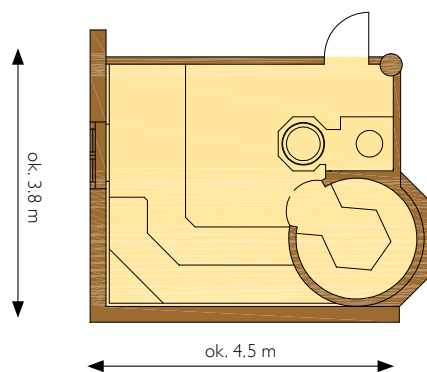

Wys. pom.: ok. 2,3 m

rys. sugerowanego kształtu pomieszczenia



ŁAŹNIA PAROWA FARMERÓW BRECHELBATH® - przyjemne doznania związane ze spacerami po lasach dostępne na wyciągnięcie dłoni, o każdej porze dnia i roku.

Natychmiast po przekroczeniu progu BRECHELBATH® wita nas przyjemna woń płynąca z lasu i otacza nas przyjemny powiew ciepłego wiatru prosto ze zboczy Alp. Pobyt w tej łaźni to dla wszystkich wspaniała uczta dla zmysłów i kojący zapach, który bardzo często przenosi nasze myśli wprost do lat dziecięcych, spędzonych na łonie natury.

„BRECHELBATH” to słowo pochodzące od bawarskiego „brecheln” i określa czynności wykonywane w trakcie obróbki lnu i konopi siewnych, a polegających na zgniataniu, oddzielaniu włókna od zdrewniałej już części słomy, a odbywających się w ciepłym i suchym powietrzu. Około 200 lat temu, tacy lnu suszono ciepłym powietrzem o niskiej wilgotności, i zwano je „Brechel Cottage”. Rośliny otrzymując ciepło, przygotowane były na dalszą obróbkę. W trakcie suszenia lnu, dodawano ziół, które w zamian oddawały piękny aromat. W sobotnie wieczory, przed niedzielną mszą, z BRECHELBATH® często korzystały kobiety, ze względu na oczyszczające ciało właściwości i towarzyszący niepowtarzalny zapach.

Nawiązując do tradycji ludowej, Haslauer stworzył koncept zabiegu Wellness.

BRECHELBATH® to kąpiel w ciepłym powietrzu, o umiarkowanej wilgotności, i wzrastającej temperaturze. Wnętrze wyłożone jest drewnem i nawiązuje do oryginalnej chaty brechel, gdzie na środku stoi piec z miedzianą koroną, wypełnioną gałązkami i szyszkami jodłowymi. Każdorazowe rozpylenie nagrzanego powietrza, niesie ze sobą piękny aromat, który przepenia pomieszczenie. Zapachy i atmosfera panująca w tym miejscu pozwala na odpoczynek i oferuje jednocześnie łagodną kurację dróg oddechowych.

Praca pieca jest sterowana komputerowo, więc para skumulowana pod sufitem rozprowadzana jest delikatnie wzdłuż ścian, za plecami siedzących osób.

Technologia BRECHELBATH®

Obejmuje: ozdobny piec z mechanizmem i pompą, zintegrowaną jednostkę sterującą. Urządzenie kontrolne umożliwia wybór programu, steruje generatorem pary i wszystkimi komponentami opcjonalnymi.

Wyposażenie:

- Innowacyjny system sterowania - Wykonany z miedzi, działający razem z koszem na gałązki i szyszko jodłowe, zawieszony pod sufitem.
- Dyskretne oświetlenie.
- Ściana wyłożona poziomo drewnem.
- Pokrywa sufitu wykonana z miedzi.
- Siedziska - ławki - Rdzeń siedziska wykonany ze stali nierdzewnej, ławki pokryte z zewnątrz drewnem.





- Listwa wykończeniowa świerkowa
Pozioma listwa wykończeniowa montowana przy suficie.
- Szklane drzwi
Obejmuje: rama drzwi, o powierzchni analogicznej do stali nierdzewnej, szklane drzwi z mosiężnymi okuciami.

Wyposażenie dodatkowe:

- Wylącznik awaryjny
Wylącznik awaryjny z poziomem ochrony IP65. Zatrzymanie i uruchomienie urządzenia następuję od razu po naciśnięciu przycisku. Pokryty stalą nierdzewną, montowany w pokrywie włącznika.
- System Audio
Odejmuje odtwarzacz z możliwością odtwarzania plików CD i MP3 oraz zintegrowany wzmacniacz. System audio wraz z zasilaczem wbudowany jest w solidną, zamykaną obudowę, która chroni go przed działaniem szkodliwych czynników zewnętrznych.
- Aparat osmotyczny

Urządzenie do oczyszczania wody jest łatwe i ekonomiczne w obsłudze i wykorzystuje zasadę działania osmozy odwróconej. Urządzenie dostarcza do generatorów pary optymalnie oczyszczoną wodę, zapewniając obsługę o niższych wymaganiach konserwacyjnych i większą trwałość.

Dane techniczne aparatu osmotycznego

Produkcja czystej wody: 8-10 litrów na godzinę

Temperatura otoczenia: 5-30°C

Ciśnienie wody oczyszczanej: 2,5-6 barów

Ogółem zawartość soli, maks.: 1000 mg/l

Woda pitna według stopnia twardości wody w dH, maks.: 25° dH

Woda oczyszczana powinna odpowiadać wymogom TVO w zakresie twardości (regulacje w zakresie wody pitnej).

Wymiary pomieszczenia:

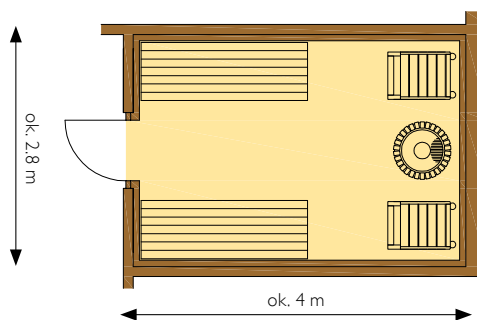

Wys. pom.: ok. 2.3 m
rys. sugerowanego kształtu pomieszczenia



ZIOŁOWA SAUNA PAROWA STEAMBATH - idealne połączenie sauny parowej z leczniczym działaniem ziół, które w kabinie dozowane są za pomocą zintegrowanego rozpylacza.

To nowoczesna odpowiedź na orientalne kąpiele parowe, jedną z głównych ról odgrywają tu specjalnie mieszanki ziółowe Kurland®, działa niezwykle korzystnie na organizm. Kąpiel poprawia samopoczucie, daje poczucie relaksu, poprawia ukrwienie i korzystnie wpływa na system immunologiczny. Aromat specjalnie dobranych ziół, relaksujące światło, to największe atuty tej wspaniałej ziołowej kąpeli.

Pomieszczenia są skonstruowane w ten sposób, że nie wydostaje się z nich para i woda, a podczas zabiegu klienci siedzą na wygodnych, podgrzewanych siedziskach. Podobnie jak w kabinie RASUL® w kopule umieszczono liczne światła i mieniące się kryształami.

Wszystkie motywy i elementy dekoracyjne można wybrać według własnego życzenia. Czas trwania wrzutu pary, podobnie jak temperatura oraz stopień podgrzewania siedzisk są w pełni regulowane.

Wyposażenie:

- Kabina - obejmuje ściany, zbieralnik pary oraz siedzenia wykonane z materiałów odpornych na działanie gorącego powietrza o dużej wilgotności, futrynę drzwiową z aluminium (kolory według RAL), szklane drzwi ozdobione dekoracyjnym motywem, akcesoria w kolorze mosiężnym. Kabina jest odporna na działanie gorącego powietrza i wody, ośmiokątna i przeznaczona do montażu na odpowiednio przygotowanym podłożu (ze spadkiem).
- Bariera uszczelniająca kabinę (para wodna i woda).
- Instalacja - obejmuje generator pary z pompą esencji ziołowych (moc 6kW), panel kontrolny ze zintegrowanym programowalnym mikroprocesorem, zabezpieczenie przed uruchomieniem generatora bez wody i urządzenie kontroli poziomu wody, oświetlenie (wygaszane) oraz nieprzemakalny zawór kłapowy.
- Ceramika - obejmuje płytki siedziska, podłogi i ścienne o wielkości 10 x 10 cm (np. Appiani), włącznik z ceramiczną obudową odpływu pary.

- Prysznic - zestaw prysznicowy z uchwytem do montażu na ścianie.

Wyposażenie dodatkowe:

- Wyłącznik awaryjny
- System audio
- Wbudowane głośniki
- Aparat osmotyczny

Urządzenie do oczyszczania wody jest łatwe i ekonomiczne w obsłudze i wykorzystuje zasadę działania osmozy odwróconej. Urządzenie dostarcza do generatorów pary optymalnie oczyszczoną wodę, zapewniając obsługę o niższych wymaganiach konserwacyjnych i większą trwałość.

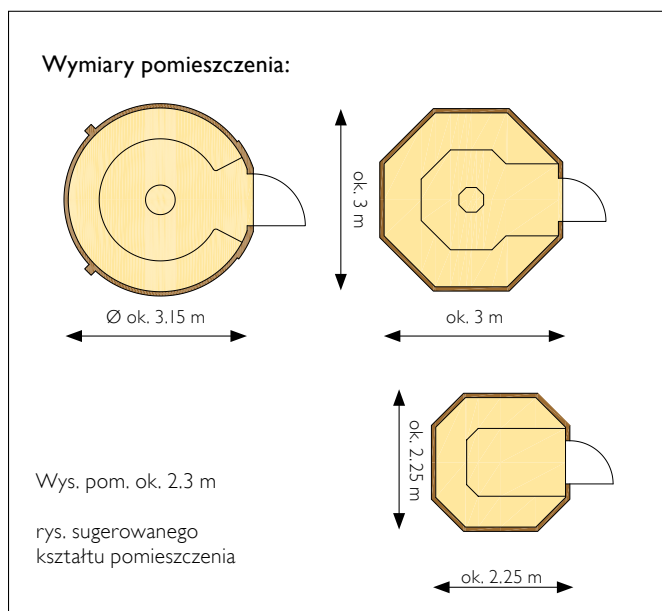



KLASYCZNA SAUNA FIŃSKA BY HASLAUER

Klasyczna sauna fińska, w niespotykanej formie i jakości. Haslauer zapewnia pełną dowolność co do kształtu, zewnętrznej i wewnętrznej linii, rodzaju użytego drewna, miejsca ustawienia pieca, całość tak zbudowana, aby być maksymalnie blisko natury. Wszystko na indywidualne zamówienie klienta.

Sauna sucha (tzw. sauna fińska), to sauna o względnie niskiej wilgotności powietrza. Temperatura dochodzi w niej do 75-110 °C. Sauna fińska to nieduże pomieszczenie ze schodkowato umieszczonymi ławami drewnianymi.

Wskazania do korzystania z sauny:

- Przewlekłe choroby takie jak: napięcie mięśni grzbietu, przewlekłe reumatoidalne zapalenie stawów, zeszywniające zapalenie stawów kręgosłupa
- Obturacyjne choroby płuc: astma oskrzelowa, przewlekłe zapalenie oskrzeli, przewlekła obturacyjna choroba płuc
- Choroby kardiologiczne: nadciśnienie w I i II stadium (nieustalone), niedrożność tętnic obwodowych (I i II stopień wg Fontaine), dusznica bolesna naczynioruchowa, zawał serca (nie wcześniej jak 6 miesięcy po incydencie)
- Ogólne wskazania: dla poprawy wydolności (podnosi wydolność w sportach wytrzymałościowych) i ogólnego stanu zdrowia, jako środek hartujący przy obniżonej odporności
- Anoreksja
- Bóle reumatyczne, ale nie neuropatyczne

Przeciwwskazania do korzystania z sauny:

- Reumatoidalne: w ostrym stanie reumatycznym
- Pulmonologiczne – infekcje: przeziębienie, gruźlica, ostry stan astmatyczny.
- Kardiologiczne: niewydolność serca, krążenia i wieńcowa ze stenokardią spoczynkową, niedawno przeżyty zawał mięśnia sercowego oraz inne choroby serca i nadciśnienie (najlepiej korzystać po konsultacji z lekarzem)

- Inne: ciąża, ostre stany zapalne, wrzody, guzy, mniejsze ogniska zakażenia (np. przy bólu zęba), choroby weneryczne, padaczka, jaskra, stulejka, impotencja, daltonizm i inne (wskazana jest konsultacja z lekarzem). Korzystanie z sauny nie jest jednak przeciwwskazane u większości osób z chorobą niedokrwienną serca
- Nadużywanie alkoholu, kokainy oraz tzw. kac

Haslauer oferuje sauny z różnych gatunków drewna (np. świerk) oraz w wielu stylach, takich jak tradycyjna sauna drewniana lub sauna bio, sauna ziołowa.

Piec może być umieszczony zarówno na ścianie, jak i w centrum, sama sauna pokryta jest różnymi materiałami.





TEŻNIE SOLNE - SALINA THOR ROOM - tradycja znana w Polsce od wieków i w związku z tym ciesząca się ogromnym zainteresowaniem inwestorów.

Blok solno-cierniowy Salina Thorn stanowi drewniany stelaż pokryty gałązkami cierniowymi. Solanka, która spływa po gałęziach cierniowych wzbogaca powietrze o sól, tworząc specyficzny mikroklimat, który ma korzystny wpływ na układ oddechowy. W miarę upływu czasu, cierni pokrywa się białymi kryształkami soli.

To doskonałe rozwiązanie dla każdego rodzaju SPA, zabieg w tej kabine działa niezwykle inhalacyjnie na drogi oddechowe, a także jest wykorzystywany w zabiegach opóźniających efekt starzenia skóry.

Dawniej to stelaż solno-cierniowy służył do zwiększenia zawartości soli w solance. Wzrost objętości soli uzyskiwany był przez polewanie gałęzi cierniowych solanką, podczas gdy woda wyparowywała pod wpływem działania słońca i wiatru. Na gałęziach osadzały się drobne zanieczyszczenia. Konstrukcje powstawały na zewnątrz, w miejscach gdzie dostępna była naturalna solanka.

Obecnie zapotrzebowanie na tego typu strefy relaksu jest bardzo duże. Salina Thorn pozwala na stworzenie atrakcyjnego miejsca do regeneracji w każdym obiekcie i gabinecie wellness.

Blok solno-cierniowy SalinaThorn z kolektorem

Stelaż z drewna modrzewiowego z daszkiem krytym gontem pokryty jest białymi gałęziami cierniowymi. Solanka jest rozprowadzana za pomocą plastikowych dysy umieszczonych w górnej części stelaża. Ponadto, w skład bloku wchodzi plastikowy kolektor z pompą i rurami, pokrywa kolektora z potrójnie krytymi płytami wykonanymi z drewna modrzewiowego oraz pokrywa główna z masywnego drewna modrzewiowego (szkliviona).

Wyposażenie dodatkowe:

- Sterownik koloru światła
- Aparat do dezynfekcji solanki - wykorzystuje promieniowanie

UVC. Solanka przepływająca przez aparat jest poddawana działaniu promieniowania, które niszczy zarazki i bakterie. Aparat jest zamykany, przez co żadne promienie UVC nie wydostają się na zewnątrz. Lampa dezynfekująca jest kontrolowana przy pomocy zewnętrznej jednostki sterującej (pilota) (działanie i funkcję lampy sygnalizuje lampka kontrolna). Funkcja kontrolna jest dostępna także w aparacie.

- Wyłącznik awaryjny - zalecany- z poziomem ochrony IP 65. Zatrzymanie i uruchomienie urządzenia dokonuje się odpowiednio poprzez wciśnięcie lub wyciągnięcie przycisku.
- Obrazy malowane przy pomocy farb akrylowych, przedstawiające różne motywy (np. morze, niebo, rośliny, itp.). Czcionka powinna być profesjonalnie przygotowana i pomalowana na białą.
- Szklane drzwi - rama drzwi ze stali nierdzewnej oraz szklane drzwi ze zdobieniem i mosiężnymi akcesoriami. Drzwi wraz z ramą są specjalnie przygotowane do gabinetów solankowych (odpowiednio zabezpieczone przed korozją). Rama drzwi jest dostarczana odpowiednio wcześniej, aby umożliwić jej montaż w ścianie na miejscu.

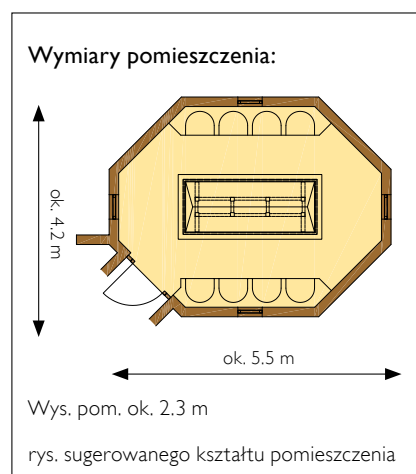



TERAPIA SOLANKOWO-ŚWIETLNA BRINE-LIGHT ROOM - miejsce zapewniające relaks w nadmorskim klimacie, obok którego nie można przejść obojętnie.

Gabinet terapii solankowo-świetlnej Brine Light-Room pozwala odtworzyć klimat morski w ośrodkach odnowy biologicznej i wellness.

Terapeutyczne korzyści (inhalacja solankowa) w połączeniu z niezwykłą grą światła sprawiają, że zabieg ten jest bardzo popularny wśród klientów, którzy pragną odpoczynku i odprężenia. Tworzy to niezwykle relaksującą atmosferę, z powietrzem bogatym w sole i minerały, podobnie jak ma to miejsce w nadmorskich kurortach.

Kojący dźwięk solankowej kaskady wywołuje skojarzenia z wodospadami, zaś światła tworzą interesujące odbicia i refleksy. Oprócz rodzaju oświetlenia można także wybrać towarzyszący motyw lub film (DVD).

Ta niezwykła strefa relaksu cieszy się ogromną popularnością na całym świecie. Podobnie jak w innych rozwiązaniach oferowanych przez Hasaluera tu także istnieje możliwość dowolnego zaprojektowania przestrzeni pomieszczeń BRINE LIGHT ROOM. Wielkość, kolorystyka, poszczególne elementy wyposażenia są wykonane według indywidualnego projektu.

BRINE LIGHT ROOM to idealne rozwiązanie dla nowoczesnej i oryginalnej strefy relaksu!

Wyposażenie:

- Kaskada solankowa z pokrywą kamienną
Kaskada wykonana z kamienia naturalnego Travertyn, wymiary: szer. 3,00 m, wys. 1,5 m, wraz z pokrywą z naturalnego kamienia.
- Misa kaskady solankowej
Misa jest wykonana z syntetycznego materiału, odpornego na działanie solanki. W skład zestawu ponadto wchodzi pompa i rury.

Wyposażenie dodatkowe:

- Sterownik koloru światła

- System iluminacyjny - obejmuje projektor z instalacjami i oprogramowaniem.
- Aparat do dezynfekcji solanki- wykorzystuje promieniowanie UVC. Solanka przepływająca przez aparat jest poddawana działaniu promieni UVC, które niszczą zarazki i bakterie. Aparat jest zamykany, przez co żadne promienie UVC nie wydostają się na zewnątrz. Lampa dezynfekująca jest kontrolowana przy pomocy zewnętrznej jednostki sterującej (pilota) (działanie i funkcję lampy sygnalizuje lampka kontrolna). Funkcja kontrolna jest dostępna także w aparacie.
- Wyłącznik awaryjny - z poziomem ochrony IP 65. Zatrzymanie i uruchomienie urządzenia dokonuje się odpowiednio poprzez wciśnięcie lub wyciśnięcie przycisku.
- Obrazy malowane przy pomocy farb akrylowych, przedstawiające różne motywy (np. morze, niebo, rośliny, itp.). Czcionka powinna być profesjonalnie przygotowana i pomalowana na biało.
- Szklane drzwi - Rama drzwi ze stali nierdzewnej oraz szklane drzwi ze zdobieniem i mosiężnymi akcesoriami. Drzwi wraz z ramą są specjalnie przygotowane do gabinetów solankowych (odpowiednie zabezpieczenie przed korozją).





KĄPIEL W SIANIE KRAXENSTOVE®

Już od stuleci cenione jest lecznicze działanie siana alpejskiego. Jak się okazuje, pod pojęciem „siano” kryje się nie tylko sucha trawa, ale i wszelkiego rodzaju zioła i rośliny takie jak: mniszek lekarski, kozłek lekarski (waleriana), goryczka, mięta tymianek, malwa czy pokrzywa rosnące dziko na alpejskich łąkach położonych wysoko w górach z dala od cywilizacji i zanieczyszczeń.

Składniki siana takie jak: kumaryna, olejki eteryczne, flawonoidy, garbniki, białka, związki mineralne i pierwiastki śladowe działają rozluźniająco, rozkurczowo, uspakajająco i przeciwbólowo, zwiększają też ukrwienie oraz pobudzają przemianę materii.

Te wspaniałe właściwości siana wykorzystywane są coraz chętniej w nowoczesnych salonach SPA i Wellness jako ciepłe okłady np. w Soft Pack System (str. 42-45), gdzie obłożeni z każdej strony sianem i opatuleni termalną kolderką oddajemy się wspomnieniom z dzieciństwa i koimy skołatane nerwy zapominając o całym świecie.

Możemy również skorzystać z tajemniczej tyrolskiej specjalności zwanej sauną w sianie czyli Kraxenstove®.

Tradycja ta wywodzi się z czasów kiedy siano z alpejskich łąk noszono na dół w specjalnych stelażach zwanych kraxen. Obecnie KRAXENSTOVE® to pomieszczenie o temp. 35° C, w którym kilka osób siedzi w specjalnych podgrzewanych niszach wypełnionych sianem. Siano oddzielone jest od ciała drewnianymi szczelkami, które do złudzenia przypominają dawne stelaże – kraxen. Urządzenia wytwarzające parę umieszczone są pod siedziskiem z tyłu za plecami, co sprawia, że wilgotne powietrze przechodzące przez siano wywala dobroczynne substancje i olejki eteryczne.

Atmosfera ta wpływa odprężająco na cały organizm, pobudza delikatnie krążenie a ciepło wytwarzane za plecami gości doskonale pielęgnuje i odpręża obszar ramion, pleców i kręgosłupa. Zabieg szczególnie polecany po wysiłku fizycznym zarówno dla amatorów, jak i zawodowych zawodniczek i zawodników.

KRAXENSTOVE® składa się z:

- korpusu w kolorze RAL 1015 (jasny odcień kości słoniowej),
- podgrzewanych ergonomicznie uformowanych siedzisk w kolorze RAL 6009 (ciemna zieleń),
- stelaża wykonanego z jesionu.

Wyposażenie dodatkowe:

- Aparat osmotyczny
- Obudowa półokrągła
- Obudowa frontu wykonana z drewna świerkowego
- Obudowa boczna
- Obudowa boczna wykonana z drewna świerkowego. Wysokość ok. 180cm

Wymiary pomieszczenia:

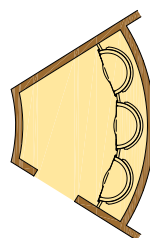

3 siedzenia

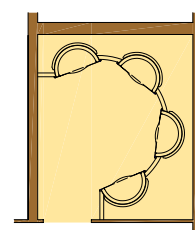

4 siedzenia

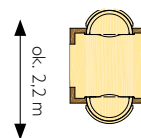

2 siedzenia

Wys. pom. ok. 2.3 m
rys. sugerowanego kształtu pomieszczenia

ok. 2,2 m

ok. 1,5 m



SABBIA MED® – słoneczna kąpiel o każdej porze roku, tu zawsze świeci słońce, pod nogami czujemy delikatny nadmorski piasek i otacza nas powiew lata.

W kabinie SABBIA MED® wykorzystujemy specjalny system lamp generujących dużą ilość światła. Urządzenie jest tak zaprogramowane, że w ciągu jednego zabiegu mamy możliwość przeżycia całego dziennego cyklu, od wschodu do zachodu słońca. W czasie zabiegu wykorzystuje się stałe światło dzienne i delikatne promieniowanie ultrafioletowe lub oświetlenie barwne. Zabieg wpływa na poprawę metabolizmu, podczas gdy ciepły piasek rozgrzewa mięśnie i usprawnia układ motoryczny, poprawia komfort psychiczny, zapobiega nastrojom depresyjnym.

Czysty, rozgrzany piasek, delikatne światło, dyskretny zapach i kojąca muzyka tworzą atmosferę słonecznych wakacji. SABBIA MED® to doskonała propozycja na czas jesienno-zimowych depresji, to także świetna okazja aby zagwarantować swojemu ciału uzyskanie odpowiedniej dawki promieniowania niezbędnej do syntezy witaminy D3.

SABBIA MED® to świetne rozwiązanie dla stref relaksu, cieszące się ogromną popularnością, na świecie zwłaszcza w nowoczesnych ośrodkach SPA i Wellness. 100% gwarancja, że w Waszym SPA, bez względu na porę roku, zawsze świeci słońce.

Wyposażenie:

- Lustrzana tafla - Wykonana jest ze specjalnej folii aluminiowej. Zestaw obejmuje ramę i specjalne regulowane zawieszenie, które umożliwia montaż tafli na całej powierzchni sufitu, jeśli istnieje taka możliwość. Powierzchnie, które nie są pokryte taflą mogą być pokryte po instalacji przez właściciela na jego koszt.
- Okrągłe lustro do kwadratowego pomieszczenia o wym. maks. 4,00 x 4,00 m - Zestaw obejmuje narożniki i ramę.
- Zestaw oświetleniowy sterowany komputerowo - W skład zestawu wchodzi żarówka, lampa zapachowa, lampa efektowa i podstawa systemu oświetleniowego.
- System audio z głośnikami.

Wyposażenie dodatkowe:

- Sterownik koloru światła zainstalowany wraz ze światłami. Zestaw oświetleniowy z mechanizmem wygaszania pozwala oświetlić sztuczną plażę różnymi kolorami. Do sterowania urządzenia służy panel sterujący.
- Lampa promieni UVA
- Piasek kwarcowy z ziarnem wielkości 1-2 mm, myty i suszony, o barwie jasno-brązowej. Grubość ok. 20 cm.
- Inne elementy dekoracji (np. wewnętrzna dekoracja z piaskowca orientalne drzwi, obrazy, kaktus, trawy, dzbany, itp.).
- Wyłącznik awaryjny
- Orientalny namiot - służy do nakrycia powierzchni, które nie są oświetlane na sztucznej plaży SABBIA MED®. W skład zestawu wchodzi konstrukcja ze stali nierdzewnej (montowana na ścianie) wraz z tkanym materiałem ze zdobieniami we wzory orientalne w części zwieńczenia. Wymiar namiotu ok. długość 3,5 m x szer. 1,0 m.

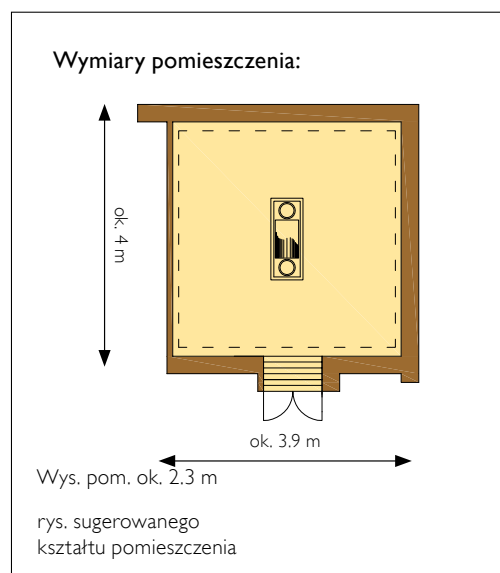

SALT LIGHT ROCK – GÓRA SOLNA

Doskonałe połączenie spektakularnego zjawiska rosnącej góry solnej z grą kolorów dające niesamowite odprężenie oraz odpowiedni klimat.

Zalety:

- Możliwość obserwacji zjawiska naturalnego przyrostu góry solnej
- Wspaniała gra światła odbijającego się od kryształków soli
- Doskonałe uzupełnienie pomieszczeń powitalnych, recepcji lub pomieszczeń relaksacyjnych
- Możliwość doboru odpowiedniej wielkości góry
- Możliwość połączenia efektów góry solnej z odpowiednim wystrojem pomieszczenia

Dane techniczne:

- Wysokość pomieszczenia: min. 2,4 m
- Zalecane wymiary pomieszczenia: 7,0 x 4,5 x 2,6 m (dł. x szer. x wys.)
- Napięcie: 230V, Fi 0,03 A, 16A
- Doprowadzenie wody zimnej: ½"

Góra solna bez późniejszego narastania kryształków

Konstrukcja bazowa wykonana ze specjalnego tworzywa GfK w kształcie góry solnej, podświetlana od środka, wraz z bazą solną oraz zbiornikiem z tworzywa. 4 kolorowe kolumny lakierowane na czarny kolor wysoki połysk z techniką oświetlenia LED. Sterownik do programowania oraz klucz to uruchomienia. Konstrukcja bazowa wykonana jest z materiałów odpornych na działanie soli.

Wyposażenie dodatkowe:

- Kostka dźwiękowa - Wybierz muzykę i efekty świetlne wedle własnych upodobań. Dzięki temu każdy zabieg stanie się osobistym, wyjątkowym przeżyciem. Kostka dźwiękowa pozwala odtwarzać muzykę według specjalnie dobranych tytułów reprezentujących pięć różnych gatunków muzycznych, w połączeniu z efektami świetlnymi. Muzyka jest przenoszona przez fale dźwiękowe w kabine lub pomieszczeniu.
- Aparat do dezynfekcji solanki - wykorzystuje promieniowanie UVC. Solanka przepływająca przez aparat jest poddawana działaniu promieni UVC, które niszczą zarazki i bakterie. Aparat jest zamykany, przez co żadne promienie UVC nie wydostają się na zewnątrz. Lampa dezynfekująca jest kontrolowana przy pomocy zewnętrznej jednostki sterującej (pilota) (działanie i funkcję lampy sygnalizuje lampka kontrolna). Funkcja kontrolna jest dostępna także w aparacie.
- Góra solna z możliwością późniejszego narastania kryształków.

BREADBATH - KĄPIEL W ZAPACHU CHLEBA

Już w średniowieczu ludzie zachwycali się wspaniałym zapachem pieczonego chleba oraz ciepłem pochodzącym z rozgrzanego pieca chlebowego a te wspaniałe właściwości wykorzystywane były jako tzw. Breadbath, czyli kąpiel chlebowa. W oparciu o te wielowiekowe tradycje firma Haslauer opracowała oryginalne pomieszczenie, które można zaaranżować w każdej przestrzeni. Ma ono za zadanie umilić czas oczekiwania na zabiegi SPA i Wellness lub może stanowić doskonałe miejsce spotkania przyjaciół w przerwie pomiędzy tymi zabiegami. W tej rozmarzonej atmosferze możemy ukoić nerwy lub oddać się wspomnieniom z dzieciństwa.

Uwalniające się w czasie pieczenia enzymy wpływają kojąco na nasze zmysły, rośnie w nas apetyt na życie, pobudzają się procesy przemiany materii. Skupieni wokół pieca, siedząc na rozgrzanych siedziśkach podajemy się nastrojowi relaksu i błogości.

Wyposażenie:

- Siedziska - ergonomicznie wyprofilowane, wykonane z włókna szklanego (GfK) w kolorze RAL 6009 (ciemna zieleń), elektrycznie podgrzewane.
- Ławy - elektrycznie podgrzewane ławy pokryte tkaniną (surowy len) z drewnianą podstawą. Wymiary: szer: 70cm, dł. 200cm.
- Oświetlenie - składa się z trzech dekoracyjnych kinkietów ściennych z regulowaną mocą oświetlenia.
- Piec chlebowy - składający się ze stylizowanej - gipsowej obudowy pieca, dekoracyjnych drzwi pieca wykonanych z miedzi oraz wkładu do pieca chlebowego.
- Technologia - zawiera elektryczny system podgrzewania oraz system kontroli sterownik).
- Dekoracja wnętrza - drewniana szufla chlebowa, snopek zboża, stylizowana wykonana z drewna chochla do mąki oraz worek z ziarnem.

Wyposażenie dodatkowe:

- Wylłącznik awaryjny
- System audio
W skład systemu audio wchodzi odtwarzacz CD z możliwością odtwarzania plików MP3 oraz zintegrowany wzmacniacz. System audio wraz z zasilaczem jest wbudowany w solidną, zamykaną szafkę techniczną, która chroni sprzęt przed działaniem czynników zewnętrznych. Istnieje możliwość zdalnej kontroli systemu audio.
- Wbudowane głośniki
Głośniki odporne na działanie wody i pary.



KOŁO MŁYŃSKIE

Prysznic w kształcie koła młyńskiego stanowić będzie nietypową atrakcją każdej strefy SPA i WELLNESS.

Naprzemiennie ciepła i zimna woda dostarczana przez to koło odświeża skórę i pobudza krążenie.

Schładzanie

Po wyjściu z sauny należy wziąć zimny prysznic, to nieodzowny, bardzo dobrze wpływający zabieg dla naszego układu krwionośnego i skóry. Ciepło sprawia, że naczynia krwionośne rozszerzają się. Nagłe schłodzenie poprzez zimny prysznic zmusza je do kurczenia się. Hartowanie pomaga poprawić odporność ponieważ układ limfatyczny ulega pobudzeniu i zwiększa produkcję przeciwciał. Badania naukowe potwierdzają – osoby systematycznie korzystające z sauny rzadziej ulegają przeziębieniom.

Wyposażenie:

- koło młyńskie z drewna świerkowego o powierzchni odpowiednio zabezpieczonej,
- mocowanie na ścianie,
- niecka na wodę,
- koryto doprowadzające wodę do koła,
- łańcuch napędowy,
- sterownik wody.
- Niecka na wodę, dopływ ciepłej i zimnej wody znajdują się w pomieszczeniu technicznym.

Wyposażenie dodatkowe:

- Niecka
Miedziana niecka na wodę z elementami ze stali nierdzewnej, obudowa pionowych ścianek wykonana z płytek Ecopiedra Labranza „Gris tierra”
- Pokrycie ścian prysznica
Wykonana z płytek Ecopiedra Labranza „Gris tierra” do wys. 3m, ogółem ok. 16m²
- Zadaszenie
Oryginalne zadaszenie koła młyńskiego kryte gontem
- Obudowa drewniana elementów technicznych ponad kołem
Wym. 3,0m x 0,9m x 0,55m

Wymiary:

- średnica koła 2,9m
- głębokość 0,87m

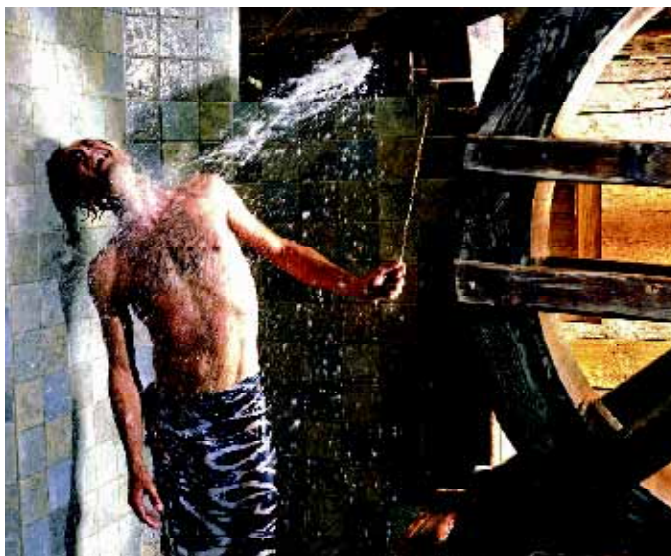

LIGHT & SOUND RELAX

Specjalnie zaaranżowane pomieszczenie przeznaczone do relaksacji i odprężenia.

Wpływ kolorów na samopoczucie człowieka odbywa się przy udziale wzroku. Oczy przekazują obraz widzialnych barw do mózgu, gdzie odbierane są one w postaci określonych wyobrażeń i energii. Odebrane przez system nerwowy barwy prowadzą do ożywienia naturalnych funkcji obronnych organizmu. W zależności od odcienia aktywują się konkretne układy. Fizyczna rejestracja kolorów odbywa się prawie wyłącznie przez skórę w warunkach bezpośredniego oddziaływania na nią określonych barw.

Kolory wywołują także reakcje chemiczne, zachodzące głównie w przewodzie pokarmowym, a zwłaszcza na odcinku żołądek-jelito grube. Psychiczny wpływ naświetlania lampami kolorowymi następuje poprzez oddziaływanie na oczy.

Absorbpcja nerwowa prowadzi do zwiększania sił obronnych organizmu.

W zależności od koloru pobudza się odpowiednie funkcje organizmu.

- Niebieski - kolor wody i nieba, łączony jest z tęsknotą, dala i zimnem. Zimno spowalnia ludzkie reakcje fizjologiczne. To powód dla czego niebieski działa uspokajająco i może pomóc przy wahanach nerwowych, bezsenności, niepokoju i stanach lękowych.
- Zielony - to kolor natury. Dogłębnie uspokaja i jednocześnie inspiruje. Daje wypoczynek i regenerację. Zielone światło może wpłynąć pozytywnie na bronchit i płuca oraz być pomocne w zwalczaniu bóli nerwowych, głowy i zapaleniu stawów.
- Żółty - zwiększa pozytywne nastawienie do życia i ogólnie dobre samopoczucie. Żółte kolory pobudzają nerwy i pomagają przegnać melancholię. Kłopoty z żołądkiem i jelitami mogą zostać w ten sposób wyleczone.
- Czerwony - łączy się z ogniem i krwią. To kolor aktywności, witalności i ciepła. Czerwień pobudza krwioobieg i dzięki temu pobudza dobre samopoczucie i witalność.

Wyposażenie:

- Pokrycie foliowe (rozmiar ok. 5,3m x 5,0m = 26,5m²)
Kolumna oraz stelaż sufitu wykonane z drewna i folii membranowej. W zestawie wszystkie niezbędne materiały montażowe.
- Technologia Light & Sound
Zmieniacz kolorów, zestaw muzyczny, sterownik wraz ze wszystkimi materiałami montażowymi.
- Łóżko wodne relaksacyjne
Łóżko o drewnianym stelażu, kolor wg zamówienia



SOFT PACK SYSTEM® DAY SPA to genialne rozwiązanie Haslauera zapewniające wyjątkowy relaks i niespotykany komfort podczas szerokiego wachlarza zabiegów na ciało m.in. zabiegi olejowe, fango, błota, siano, terapie winne, Thalasso i wiele innych.

Te specjalistyczne łóżka wraz z otoczeniem, odpowiednią muzyką, preparatami używanymi podczas zabiegu (wysokiej klasy olejki, algi, płatki kwiatów i inne) tworzą atmosferę całkowitego odprężenia.

Zabieg rozpoczyna się od wyboru odpowiedniego preparatu i nałożenie go na ciało, następnie osoba jest zawijana w specjalną folię Kurland. Powierzchnia leżanki zostaje elektrycznie opuszczona do zbiornika wody, a ciało zaczyna towarzyszyć poczucie nieważkości. W pokoju panuje delikatny półmrok, bez żadnych zbędnych efektów świetlnych. To doskonała okazja, aby w pełni zrelaksować nie tylko swoje ciało, ale także i umysł.

Specjalnie przygotowana oferta kosmetyków Kurland oraz przygotowane specjalnie dla tego urządzenia najbardziej pożądane zabiegi, warto wymienić chociażby ceremonie w sianie, winie, czy piwie. Dzięki SOFT PACK SYSTEM® DAY SPA w każdym momencie można wykonać jeden z całej gamy ceremonialnych zabiegów SPA.

Szukając odpowiedniego wyposażenia do profesjonalnego studia Day SPA, hotelu z częścią SPA czy salonu odnowy biologicznej nie można zapomnieć o tym rozwiązaniu. SOFT PACK SYSTEM® DAY SPA to podstawowe wyposażenie SPA na całym świecie i to od ponad 25 lat.

Oryginalne łóżka SOFT PACK SYSTEM® DAY SPA firmy Haslauer to gwarancja najwyższej jakości.

Zalety

- Nowoczesny mechanizm regulacji wysokości, innowacyjne materiały, łatwe do utrzymania w czystości powierzchnie
- Możliwość zastosowania do różnorodnych zabiegów
- Niezawodność, bezpieczeństwo obsługi, niewielkie wymogi w zakresie konserwacji
- Łatwa konfiguracja
- Prosta instalacja
- Łóżko SOFT PACK SYSTEM® DAY SPA jest gotowe do użycia w chwili dostawy.



Łóżko

Wykonane z włókna szklanego o wysokiej trwałości łóżko i jego obudowa, posiada zintegrowaną, hydraulicznie wysuwaną ławę. Łóżko jest elektrycznie ogrzewane i wyposażone w panel kontrolny.

Powierzchnia jest łatwa w czyszczeniu. Pneumatyczny mechanizm regulacji wysokości i regulator temperatury sprawiają, że obsługa jest prosta. Łóżko wyposażone jest w cztery nóżki, dzięki czemu nadaje się idealnie do ustawienia jako łóżko wolnostojące.

Wyposażenie dodatkowe:

- **SOFT MUSIC**

Feel the music – poczuj dźwięki całym ciałem.

Poddając się zabiegowi, nie tylko usłyszysz muzykę, ale poczujesz ją całym ciałem. Fala dźwiękowa, która rozchodzi się w wodzie niesie ze sobą wibracje, które delikatnie otulają ciało. Poczujesz każdy relaksujący ton.

System muzyczny tworzy technika oscylacji, na którą składa się wzmacniacz, zasilacz elektryczny, odtwarzacz MP3 i CD (Wyjścia słuchawkowe pasują do telefonów komórkowych, iPod, odtwarzaczy MP3).



- **SAVAR® - SENSORIAL-PHONIE**

Technologia savar® - przekształca muzykę i słowa w odczuwalne wibracje. Ma to nieoceniony wpływ na układ nerwowy odpowiedzialny za odpoczynek, czego efektem jest redukcja poziomu stresu. Technologia savar® składa się z technologii oscylacji, odtwarzacza MP3, kostki dźwiękowej, która pozwala na wybranie spośród 5 różnych stylów muzycznych oraz specjalnie stworzonej na potrzeby zabiegów sekwencji dźwięków (special savar® - balance sound sequence), jak również możliwość zmiany w dowolnym momencie.

- **„CLUE”**

Aby naukowo udowodnić działanie savar® - sensorial-phonie do dyspozycji oddajemy „CLUE”, innowacyjne urządzenie opierające się na podstawach telemedycyny. Mierzy częstotliwość akcji serca oraz poziom stresu. Wyniki można odczytać na wyświetlaczu.

SOFT PACK SYSTEM® PURE do zabiegów termalnych oraz relaksacyjnych

PURE NOWE WCIELENIE ZNANEGO I CENIONEGO SYSTEMU SOFT PACK SYSTEM® DAY SPA POCZUJ MUZYKĘ WSZYSTKIMI ZMYŚLAMI!

System SOFT PACK SYSTEM® został stworzony jako wyjątkowe urządzenie do wykonywania ceremonii zabiegowych, bazujących na ciepłych okładach, a co za tym idzie stanowi podstawę każdego obiektu o charakterze SPA, salonu odnowy biologicznej czy sanatorium. Proste linie, atrakcyjne iluminacje i materiały wysokiej jakości oraz szeroka gama 200 różnych kolorów RAL – oto nowe urządzenie SOFT PACK SYSTEM® PURE! Nowoczesny design dopełniają białe światła LED oraz zastosowanie delikatnych, higienicznych i łatwych w czyszczeniu powierzchni.

Nowoczesny design przy poszanowaniu zasad fizjoterapii. Koncepcja systemu SOFT PACK SYSTEM® polega na „lewitowaniu” (unoszeniu się) ciała pacjenta w pozycji embrionalnej na powierzchni ciepłej wody poprzez otulające, elastyczne powłoki materaca, a więc wykluczając bezpośredni kontakt z wodą. W połączeniu z ciepłymi preparatami, typu glinki, alg, maski, zióła itp., oddziałujemy na całkowite rozluźnienie mięśni oraz otwarcie porów skóry, w celu wysoce efektywnej penetracji składników aktywnych.

Dopełnieniem relaksacji jest innowacyjny system muzyczny, który przynosząc wibracje dźwięków słuchanej muzyki przez obudowę oraz wodę, wprowadza pacjenta w stan relaksu. Specjalnie opatentowana technika sensoryczna „savar®”, przetwarzająca muzykę w zauważalne i jednocześnie odczuwalne wibracje, pomaga pacjentom osiągnąć balans, zwiększa relaksację i wspomaga redukować poziom stresu. Technika sensoryczna „savar®” mająca medyczne potwierdzenie skuteczności działania czyni z tego urządzenia absolutnie niedościgniony wzór w segmencie urządzeń przeznaczonych do zabiegów na ciało. Opcjonalnie dostępne są specjalnie opracowane sensory, które mierzą poziom stresu oraz rejestrują zmiany w tym zakresie bezpośrednio po zabiegu - CLUE.

Z urządzeniem SOFT PACK SYSTEM® nie tylko dostarczasz swojemu pacjentowi niezapomnianych wrażeń i prawdziwej uczyty dla zmysłów, pielęgnujesz urodę, skutecznie dostarczając aktywne składniki preparatów, które walczą z wszelkimi niedoskonałościami skóry, ale także dbasz o jego zdrowie, czego potwierdzeniem są wieloletnie doświadczenia fizjoterapeutów oraz badania medyczne.

SOFT PACK SYSTEM® idealnie nadaje się do zabiegów na ciało, co ważne budowa tego urządzenia pozwala na równoczesne wykonywanie zabiegów na twarz, zachowując przy tym najwyższą efektywność i komfort dla klienta.



Dostępnych jest ponad 30 protokołów zabiegowych, z których można stworzyć atrakcyjną ofertę dla każdego rodzaju SPA. Solidny i trwały SOFT PACK SYSTEM® to rozwiązanie, które od ponad 25 lat zdobywa zwolenników na całym świecie. To doskonałe rozwiązanie, które cechuje się wysoką rentownością przy niskich kosztach użytkowania.

Szeroka gama kolorystyczna sprawia, że urządzenie jak żadne może uzyskać indywidualny charakter, wpisując się w dowolną architekturę wnętrza.

Skorzystaj z ceremonialnego zabiegu marki Kurland® w systemie SOFT PACK SYSTEM®, w połączeniu z innowacyjną technologią sensorial music „savar®”, a z pewnością nie będziesz wątpił w absolutnie wyjątkową skuteczność zabiegową zarówno dla duszy, jak i ciała.

Wyposażenie dodatkowe:

- **SOFT MUSIC**
- **SAVAR® - SENSORIAL-PHONIE**
- **„CLUE”**



Zalety:

- Nowy mechanizm regulacji wysokości
- Innowacyjne materiały
- Łatwe do utrzymania w czystości powierzchni
- Możliwość zastosowania do różnorodnych zabiegów
- Niezawodność
- Bezpieczeństwo obsługi
- Niewielkie wymogi w zakresie konserwacji
- Łatwa konfiguracja
- Brak części wymagających zasilania
- Prosta instalacja,
- Łóżko SOFT PACK SYSTEM® jest gotowe do użycia w chwili dostawy.



SOFT PACK SYSTEM® SENSE najnowsze rozwiązanie, stanowiące kontynuację najbardziej rozpoznawalnego urządzenia Haslauera, a mianowicie SOFT PACK SYSTEM® DAY SPA zapewniające doskonały relaks i niespotykany komfort podczas szerokiego wachlarza zabiegów m.in. zabiegi olejowe, fango, błota, siano, terapie winne, Thalasso i wiele innych, zarówno na całe ciało jak i na twarz.

Nowa obudowa – Komfort w nowoczesnym design

Nowa obudowa SOFT PACK SYSTEM® SENSE to:

- ekskluzywny wygląd
- gwarancja komfortowego zabiegu
- komfort wypoczynku
- solidna obudowa wykonana z włókna szklanego, którą można dostosować kolorystycznie do Państwa wymogów (dostępna także wersja dwukolorowa)
- bogate wyposażenie dodatkowe: moduł muzyczny Savar® sensorial phonie, urządzenie do uzupełniania wody, moduł muzyczny Soft Music, CLUE urządzenie do pomiarów poziomu stresu

Te specjalistyczne łożka wraz z otoczeniem, odpowiednią muzyką, preparatami używanymi podczas zabiegu (wysokiej klasy olejki, algi, płatki kwiatów i inne) tworzą atmosferę całkowitego odprężenia.

Zabieg rozpoczyna się od wyboru odpowiedniego preparatu do ciała, następnie osoba jest zawijana w specjalną folię Kurland. Powierzchnia łożanki zostaje elektrycznie opuszczona do zbiornika wody, a ciało zaczyna towarzyszyć poczucie nieważkości. Powoli podnosi się temperatura, co ważne w pokoju panuje delikatny półmrok, bez żadnych zbędnych efektów świetlnych. To doskonała okazja, aby w pełni zrelaksować nie tylko swoje ciało, ale także i umysł.

Specjalnie przygotowana oferta kosmetyków Kurland oraz przygotowane specjalnie dla tego urządzenia ceremonie, to dziś absolutnie najbardziej pożądane zabiegi, warto wymienić chociażby zabiegi

w sianie, winie, czy piwie. Dzięki SOFT PACK SYSTEM® w każdym momencie można wykonać jeden z całej gamy ceremonialnych zabiegów SPA.

Szukając odpowiedniego wyposażenia do profesjonalnego studia Day SPA, hotelu z częścią SPA czy salonu odnowy biologicznej nie można zapomnieć o tym rozwiązaniu. SOFT PACK SYSTEM® to podstawowe wyposażenie wielu Spa na całym świecie i to od ponad 25 lat.

Oryginalne łożka SOFT PACK SYSTEM® DAY SPA firmy Haslauer to gwarancja najwyższej jakości.

Nowy system sterujący - GLASS CONTROLLER

GLASS CONTROLLER zalety:

- trwały, odporny na mechaniczne uszkodzenia
- funkcjonalny
- prosty w obsłudze
- niezawodny
- nowoczesny
- zawiera nowe oprogramowanie - nowe funkcje
- posiada dodatkowe gniazdo (Input) pozwalające na zamontowanie dodatkowego zewnętrznego wyłącznika, dzięki któremu można w trybie awaryjnym zakończyć zabieg (platforma zostanie podniesiona) - ten zewnętrzny wyłącznik awaryjny nie jest standardowo dostarczany z urządzeniem.

Funkcja - TIMER:

- można ustawić funkcję odliczającą czas pozostały do końca zabiegu, po zakończeniu mogą zostać automatycznie uruchomione różne funkcje
- wyświetlacz „TIMER” miga
- pojawia się sygnał tonowy „beep”
- platforma samodzielnie wyjeżdża do góry
- platforma samodzielnie wyjeżdża do góry i pojawia się sygnał dźwiękowy
- ustawienia bazowe funkcji „TIMER” migają na panelu



Wyposażenie dodatkowe:

- **SOFT MUSIC**

Feel the music – poczuj dźwięki całym ciałem.

Poddając się zabiegowi, nie tylko usłyszysz muzykę, ale poczujesz ją całym ciałem. Fala dźwiękowa, która rozchodzi się w wodzie inaczej w powietrzu niesie ze sobą vibracje, które delikatnie ukoją ciało. Poczujesz każdy relaksujący ton.

System muzyczny tworzy technika oscylacji, na którą składa się z: wzmacniacz, zasilacz elektryczny, odtwarzacz MP3 i CD (Wyjścia słuchawkowe pasują do telefonów komórkowych, iPod, odtwarzaczy MP3).

- **SAVAR® - SENSORIAL-PHONIE**

Technologia savar® - przekształca muzykę i słowa w odczuwalne vibracje. Ma to nieoceniony wpływ na układ nerwowy parasympatyczny (odpowiedzialny za odpoczynek), czego efektem jest redukcja poziomu stresu. Technologia savar® składa się z technologii oscylacji, odtwarzacza MP3, kostki dźwiękowej, która pozwala na wybranie spośród 5 różnych stylów muzycznych oraz specjalnie stworzonej na potrzeby zabiegów sekwencji dźwięków (special savar® - balance sound sequence), jak

również możliwość zmiany w dowolnym momencie.

- **„CLUE”**

Aby naukowo udowodnić działanie savar® - sensorial-phonie do dyspozycji oddajemy „CLUE”, innowacyjne urządzenie opierające się na podstawach telemedycyny. Mierzy częstotliwość akcji serca oraz poziom stresu. Wyniki można odczytać na wyświetlaczu. Jedyne co potrzebujesz to PC z dostępem do Internetu.

Zalety

- Nowy mechanizm regulacji wysokości, innowacyjne materiały, łatwe do utrzymania w czystości powierzchnie
- Możliwość zastosowania do różnorodnych zabiegów
- Niezawodność, bezpieczeństwo obsługi, niewielkie wymogi w zakresie konserwacji
- Łatwa konfiguracja, brak części wymagających zasilania
- Prosta instalacja
- Łóżko SOFT PACK SYSTEM® jest gotowe do użycia w chwili dostawy.

GROUND PLAN *Sense*

Wymiary:
ok. 248 x 113 x 71-91 cm

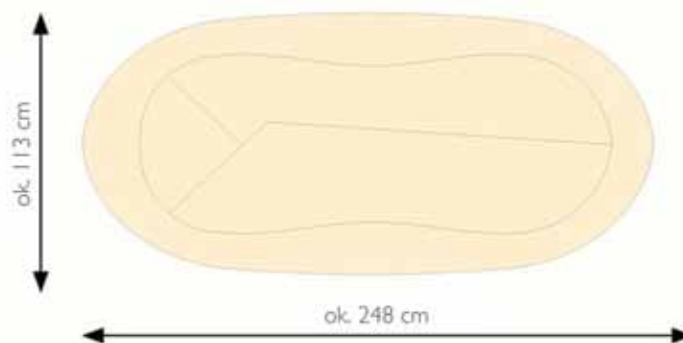

STÓŁ HAMAM DO ZABIEGÓW ORIENTALNYCH

Stół HAMAM to jedno z najlepszych dostępnych na świecie rozwiązań stworzonych do wykonywania mokrych masażu, będących podstawą zabiegową w wielu salonach SPA i Wellness. Teraz wszelkiego rodzaju zabiegi z pianą, peeling, masaże stemplami i masaże mokre, można wykonywać od początku do końca w jednym miejscu.

Kąpiel orientalna to błogi nastrój, ciepło, cudowne zapachy, jednym słowem raj dla ciała i ducha. HAMAM poza dużą przestrzenią zabiegową posiada także płynną regulację wysokości, leżanka z rantem jest podgrzewana na całej powierzchni.

Niewątpliwym atutem tego urządzenia jest niezwykle atrakcyjny design, który można indywidualnie dopasować do każdego wystroju wnętrza. Styl nowoczesny, klasyczny, antyczny, perski, dosłownie każdy, tego nie oferuje żadna inna firma na rynku.

HAMAM to nie tylko doskonała linia, ale przede wszystkim wysoka jakość wykonania i komfort zabiegowy, o jakim można było do tej pory tylko marzyć. Dzięki stałemu podłączeniu ciepłej i zimnej wody oraz odpływu, mamy możliwość obmycia klienta bezpośrednio na leżance, bez konieczności zmiany pozycji leżenia.

HAMAM doskonale uzupełni umiejętności każdego dobrego masażysty.

Stylizacja stołu może być dopasowana do gabinetu kosmetycznego. Zintegrowana wysuwana chromowo-złota głowica prysznicowa z zaworami ułatwia obsługę i pozwala wykonywać masaże w wodzie na stole. Stół Hamam jest idealny do różnych zabiegów, począwszy od orientального masażu w pianie mydlanej, poprzez rozmaite peelings ciała, skończywszy na tradycyjnych masażach.

Zalety

- Regulacja wysokości.
- Podgrzewane leżysko dopasowane do kształtu ciała.
- Odpływ w leżance.
- Możliwość przeniesienia do innego pomieszczenia.
- Gładka, łatwa do utrzymania w czystości powierzchnia.
- Możliwość wykonywania zabiegów w wodzie (przy użyciu zestawu prysznicowego).
- Użycie wyściółki pozwala na wykonywanie tradycyjnych masażu (wyściółka o grubości ok. 5cm zapewnia komfort podczas dłuższych zabiegów, jest odporna na wodę i tłuszcz, bardzo łatwa do czyszczenia).



Dane:

- Wymiary (górze): ok. 235 x 79,90 cm (długość/szerokość)
- Wymiary (podstawa): ok. 201 x 63 cm (długość/szerokość)
- Wysokość, regulowana: ok. 69-98 cm
- Wzornictwo podstawy: powierzchnia z włókna szklanego w tym



Wyposażenie dodatkowe:

- Kolorystyka - według zakresu RAL (bez kolorów brokatowych)
- Płytki ceramiczne - ręcznie robione, zdobione płytki ceramiczne. Wzornictwo i kolory na życzenie.
- Mozaika 2,3 x 2,3cm. Rodzaj „Keram Diament”, wraz z górnym zdobieniem i pasującą ceramiką. Kolory na życzenie.
- Mozaika Bisazza - wraz z górnym zdobieniem i pasującą ceramiką, kolory na życzenie
- Pokrywa z drewna mahoniowego
- Płytki marmurowe
- Marmur, kolor - jasny beż, ok. 3cm grubości, o powierzchni polerowanej lub szczotkowanej, brzozy zakryte.
- Wyściółka stołu do masażu w wodzie - dla zwiększenia wygody klientów - odporna na wodę i olej, nieprzemakalna i łatwa do czyszczenia.

PERMANENT CONTOUR® - opatentowane urządzenie które z powodzeniem pozwoliło zaadaptować masaże ziołowe do kultury europejskiej. Oferuje klientom wspaniałe zabiegi ziołowymi stemplami o stałej temperaturze i wilgotności przeznaczone dla każdego rodzaju skóry zarówno na twarz jak i ciało.

Do zabiegów oprócz urządzenia Permanent Contour® używamy: oleje: Basic, Old India, woreczki ziołowe, oleje bazowe (sojowy, migdałowy, sezamowy) oraz stemple na twarz i ciało.

Stemple

Stemple Permanent Contour® wypełnione są solą oraz najwyższej jakości ziołami i kwiatami pochodzącymi z najczystszych rejonów świata i najczęściej zbieranymi ręcznie. Dzięki dużej różnorodności możemy optymalnie dobrać odpowiedni stempel do zabiegu. Przezroczysty materiał pozwala zobaczyć, jak również poczuć zapach naturalnych składników, które je wypełniają.

Przykładowe stemple:

- Stempel SÓL / ciało - łagodzi podrażnienia, wygładza, pozostawiając subtelny solny film na powierzchni skóry. Wspaniale oczyszcza organizm z toksyn i zbędnych składników przemiany materii. Ma korzystny wpływ na układ krążenia.
- Stempel ZIOŁA / ciało, twarz - Dziki bez, imbir, mięta pieprzowa, bluszcz, nostrzyk i kryształki soli. To wyjątkowe połączenie stymuluje mikrocyrkulację, wzmacnia metabolizm komórkowy i niweluje napięcia mięśni.
- Stempel TORF / ciało - Bogactwo związków humusowych, o zbawiennym wpływie pielęgnacyjnym i leczniczym, głównie przeciwzapalnym.
- Stempel WINO / ciało, twarz - Wytłoczony wina czerwonego i kryształki soli, mieszanka ta wygładzi i rozjaśni skórę, przeciwdziałając oznakom upływającego czasu, dzięki zawartości naturalnych kwasów owocowych.
- Stempel PSZENICA / ciało, twarz - Połączenie kielki pszenicy i kryształków soli koi podrażnienia skóry, oczyszcza, pozostawiając uczucie komfortu. Szczególnie polecane do skóry delikatnej i skłonnej do zanieczyszczeń, są bogate w witaminę E i nienasycone kwasy tłuszczowe, które nawilżają, ujędrniają i uelastyczniają skórę.
- Stempel RÓŻA / twarz - Kwiaty róży z dodatkiem trawy cytrynowej pielęgnują skórę przesuszoną i podrażnioną.
- i inne

Zabieg:

Przed zabiegiem przecieramy skórę zmoczoną woreczkiem ziołowym, następnie rozprowadzamy na skórze klienta specjalną mieszankę olejową. Wykonywane podczas masażu ruchy powodują wnikiwanie oleju oraz łączenie się rozpuszczalnych w tłuszczach składników.



To z kolei uwalnia kolejne substancje aktywne. Które podczas zabiegu wmasowywane są w skórę klienta. Dodatkowym efektem ruchów wykonywanych podczas masażu jest mieszanie składników wewnątrz stempla: zioła soli czego rezultatem jest idealnie przetworzenie ich w celu uwolnienia wszystkich substancji czynnych. Zabieg Permanent Contour® opiera się na masażu ciepłym stemplami, podczas gdy dłoń, jako detektor, szuka miejsc potrzebujących większej uwagi. Masaż bazuje na akupresurze, oraz na potrzeby kosmetyki, odpowiada na współczesne przypadłości takie jak: cellulit czy spowodowane stresującym trybem życia wzmożone napięcie mięśni. Stemple mocowane są do głowicy aparatu Permanent Contour®, dzięki czemu poprzez wydobywającą się parę, generowana jest stała temperatura. Szybka wymiana ciepła pomiędzy poszczególnymi receptorami skóry, rejestrującymi różnicę temperatury aktywuje mechanizmy samonaprawcze. Pozwala to uzyskać efekt odnowy i rewitalizacji skóry.



Dane:

- Wymiary: wys. 80cm, szer. 30cm, gł. 46cm
- Napięcie: 230V
- Moc: max 1.200W, zabieg 600W (przy temp. 48 °C)
- Pojemność: 1,2 l
- Zużycie wody max 0,3l/h (przy temp. 48 °C)
- Czas nagrzewania ok. 10-15min.

Zalety:

- Urządzenie posiada funkcję automatycznej dezynfekcji, która zapobiega występowaniu bakterii legionella – temp. 71° C
- Stemple podgrzewane są do optymalnej temperatury 50-55 °C
- Zbiornik wody wystarcza na 3 h pracy (ok. 3 zabiegów)
- Para wyzwala aktywne składniki oraz zapachy
- Kompaktowa, mobilna obudowa

Urządzenie chronione jest patentem europejskim a nazwa Permanent Contour® jest zastrzeżona co gwarantuje wysoką jakość oraz odpowiednią technikę wykonywanych zabiegów.

W 2009 roku zabieg PERMANENT CONTOUR® otrzymał nagrodę European Health & Spa Award w dziedzinie „Best Signature Body Treatment”.

W 2010 roku lina kosmetyków KURLAND® zdobyła wyróżnienie w kategorii „Kosmetyki Profesjonalne” w konkursie PERFECT LINE 2010 SPA BUSINESS.

Spa Jet™ 3G

LUXURIOUS HYDROFUSION & SHOTJET TECHNOLOGY

Kapsuła Dermalife SPA JET™ 3G to absolutny lider sprzedaży wśród tego typu urządzeń na świecie! Rozwiązanie to zdobyło rzesze zwolenników, swoją jakość i niezawodność potwierdzając licznymi nagrodami i tytułami przyznawanymi na światowych i krajowych targach i konkursach, warto chociażby wspomnieć Złoty Medal Targów Poznańskich oraz tytuł PERFECT LINE 2009 SPA BUSINESS.

Zapytaj o linię bandaży i kosmetyków AROSHA - stanowiąca doskonale uzupełnienie możliwości zabiegowych kapsuł SPA.

Kapsuły SPA to niezwykle urządzenia, szczególnie atrakcyjne dla ośrodków, które mają ograniczoną powierzchnię użytkową. Charakteryzują się one uniwersalnością i możliwością wykonania wielu zabiegów. Jednocześnie różnorodność oferowanych funkcji umożliwia stosowanie indywidualnego podejścia do potrzeb i upodobań każdego klienta.

Ciepło, woda, masaż wibracyjny, światło i dźwięk - pielęgnując ciało, przyczyniają się również do zachowania wewnętrznej harmonii. Innowacyjne myślenie, oparte o nowoczesną technologię, wprowadza do klasycznych zabiegów najnowsze trendy stosowane w kosmetyce.

Dermalife SPA JET™ 3G wyróżnia się niezwykle bogatym wyposażeniem, łącząc w sobie zadania typowej sauny na podczerwień, sauny parowej, jednocześnie oferując dodatkowe usługi w postaci koloroterapii, muzykoterapii, aromaterapii, masażu wibracyjnego oraz szerokiej oferty masażu wodnych w postaci prysznicy Vichy, szkockich, mgiełki wodnej z preparatami witaminowymi oraz biczy wodnych tylnej części ciała. W kapsule możemy skorzystać z oferty jednego z 10 wbudowanych programów, który możemy wybrać jednym naciśnięciem przycisku lub utworzyć własny program, dopasowany do indywidualnych potrzeb klienta.

Dermalife SPA JET™ 3G z systemem Hydrofusion™ składająca się z 20 głowic zapewnia wyjątkowy i orzeźwiający prysznic. Jako jedyna posiada bicze wodne na ramiona, kregosłup, pośladki, zewnętrzne strony ud i łydki. Kapsuła posiada mikser termostatyczny, zapewniający utrzymanie stałej temperatury wody i SpeedClean®, opatentowany system odkamieniający, zapewniający sprawność i niezawodność urządzenia. Klienci będą zachwyceni fabrycznie zaprogramowanym masażem oraz funkcją emisji aromatu. Koloroterapia LED wzmacnia doznania jakie oferuje Dermalife SPA JET™ 3G. Kapsuła Dermalife wyposażona jest w produkty firmy Grohe® Water Technology, światowego lidera w branży nowoczesnych, wysokiej jakości urządzeń i systemów sanitarnych.

Kapsuły Dermalife jako jedyne na rynku mogą zaoferować tak szeroką leżankę, która pozwala na łatwy dostęp z obu stron, jednocześnie



Dermalife SPA JET™ 3G posiada ponadto w pełni regulowane dysze, które poddają masażowi każdy centymetr ciała klienta. Gwarantem jakości i doskonałości tych urządzeń jest wykorzystanie doświadczenia lidera na rynku SPA – amerykańskiej firmy Sybaritic, twórcy idei kapsuł SPA, a jej modele z linii Dermalife stanowią niedościgniony wzór; czego potwierdzeniem są liczne nagrody i wyróżnienia przyznawane produktom tej firmy.

Dermalife SPA JET™ 3G oferuje następujące funkcje: sauna na podczerwień, sauna parowa, regulowany masaż wibracyjny, koloroterapia LED 6 kolorów, automatyczna aromaterapia, prysznic Vichy, bicze szkockie - 10 dysz, masaż strumieniami wody - 10 dysz w podstawie i 2 dysze na stopy, system rozpylania minerałów i witamin tzw. deszcz tropikalny - 2 dysze, nawiew na twarz, przeszklona pokrywa, panel sterowania, kolorowy ekran LCD, zestaw 10 gotowych programów + 1 własny, prysznic ręczny - 2 tryby pracy, głośniki i gniazdo słuchawkowe, podłączenie pod iPod'a i DVD. Możliwość podłączenia tlenoterapii OXYOASIS.



Dane techniczne

- Wymiary: 220 x 90 x 105 cm (otwarte 230 cm)
- Wysokość z podestem 130 cm (otwarte 255 cm)
- Waga 160 kg
- Zasilanie 220-230V, 50/60Hz
- Zabezpieczenie 15A
- Podłączenie: odpływ 40 mm, redukcja 40/50 mm
- Przyłącze ciepłej i zimnej wody 0,5 cala,

Spa Oceana 3G

Dermalife SPA OCEANA™ 3G to wielofunkcyjna kapsuła, nagrodzona tytułem PERFECT LINE 2010 SPA BUSINESS. łącząca zadania typowej sauny na podczerwień, sauny parowej, jednocześnie oferująca dodatkowe usługi w postaci koloroterapii, muzykoterapii, aromaterapii, masażu wibracyjnego, prysznic Vichy, biczy szkockich oraz mgiełki wodnej z preparatami witaminowymi, a także pełnego zakresu masażu wodnego.

Zapytaj o linię bandaży i kosmetyków AROSHA - stanowiąca doskonale uzupełnienie możliwości zabiegowych kapsuł SPA.

W kapsule możemy skorzystać z oferty jednego z 10 wbudowanych programów (utrata wagi, detoksykacja, redukcja stresu, aquatica, redukcja bólu, redukcja cellulitu, escape, sen, okłady, terapia wodna), który możemy wybrać jednym naciśnięciem przycisku. Dermalife SPA OCEANA™ 3G jest wyposażona w 240-litrową wannę terapeutyczną z hydromasażem. Cztery wbudowane programy sterują 8 tylnymi i 8 bocznymi podwodnymi dyszami masującymi. Stopy odczuwają dodatkowe odprężenie dzięki 4 dyszom masującym. W Dermalife SPA OCEANA™ 3G możemy osiągnąć efekty zarezerwowane dla jacuzzi oraz wykonywać kąpiele w winie, mleku itp.

Najwyższej Klasy System Wodny jaki zastosowano w Dermalife SPA OCEANA™ 3G zapewnia unikalne możliwości wykorzystania wody. Kapsuła wyposażona jest w 10 głowic natryskowych umieszczonych nad ciałem. Wbudowany mikser termostatyczny zapewnia utrzymanie stałej temperatury wody, a opatentowany system odkamieniania. Speed-Clean™ utrzymuje na niezmiennym poziomie sprawność kapsuły Dermalife SPA OCEANA™ 3G. Za zachowanie higieny odpowiada programowalny system dezynfekcji dysz. Kapsuła Dermalife jest wyposażona w system firmy Grohe® Water Technology, światowego lidera w branży nowoczesnych, wysokiej jakości urządzeń i systemów sanitarnych.

Kapsuły Dermalife jako jedyne na rynku mogą zaoferować tak szeroką leżankę, która pozwala na łatwy dostęp z obu stron, jednocześnie zapewniając pełną swobodę klienta podczas zabiegu. Dermalife SPA OCEANA™ 3G posiada ponadto w pełni regulowane dysze, które poddają masażowi każdy centymetr ciała klienta. Dodatkowym atutem jest niezwykle wygodna i bardzo duża wanna terapeutyczna, pozwalająca na pełny komfort, także w przypadku osób o nieprzeciętnych rozmiarach. Gwarantem jakości i doskonałości tych urządzeń jest wykorzystanie doświadczenia lidera na rynku spa – amerykańskiej firmy Sybaritic, twórcy idei kapsuł SPA, której modele stanowią niedościgniony wzór; czego potwierdzeniem są liczne nagrody i wyróżnienia przyznawane produktom tej firmy.



Dermalife SPA OCEANA™ 3G oferuje następujące funkcje:

- sauna na podczerwień
- sauna parowa
- regulowany masaż wibracyjny
- 240 litrowa medyczna wanna do hydromasażu
- koloroterapia LED 6 kolorów (dla wanny i górnej pokrywy)
- automatyczna aromaterapia
- system rozpylania minerałów i witamin tzw. deszcz tropikalny - 2 dysze
- prysznic Vichy
- bicze szkockie - 10 dysz
- 2 dysze do masażu stóp
- prysznic ręczny - dwa tryby pracy
- nawiew na twarz
- przeszklona pokrywa
- panel sterowania
- kolorowy ekran LCD
- zestaw 10 gotowych programów + 1 własny
- głośniki i gniazdo słuchawkowe
- podłączenie pod iPod'a i DVD



Dane techniczne

- Wymiary: 220 x 90 x 125 cm (otwarte 230 cm),
- Waga bez wody 210 kg.
- Zasilanie 220-230V, 50/60Hz,
- Zabezpieczenie 25A.
- Podłączenie: odpływ 40 mm, redukcja 40/50 mm,
- Przyłącze ciepłej i zimnej wody 3/4 cala,
- Ciśnienie wody 1,5-4 bar.



COLLAGEN O2 POD™s - nowy rodzaj kapsuł w SPA & wellness - przyspieszają działanie procesów przeciwstarzeniowych i efektywnie odnawiają skórę.

Zapytaj o linię bandażu i kosmetyków AROSHA - stanowiąca doskonale uzupełnienie możliwości zabiegowych kapsuł SPA.

Dążenie do utrzymania piękna młodości i osiągnięcia trwałego efektu odmładzającego jest głównym celem wszystkich klientów salonów kosmetycznych. Zmniejszenie widocznych oznak starzenia i zmarszczek poprzez zwiększenie produkcji kolagenu, napięcie skóry oraz wypełniania i wygładzania chropowatości skóry, rozjaśnienie jej odcienia oraz ujędrnienie jest teraz możliwe do osiągnięcia poprzez zastosowanie ośmiu połączeń technologii estetycznych.

Wprowadzenie przez Sybaritic na rynek Collagen O2 POD™s jest znakomitą synergią naturalnych procesów metabolicznych i stymulacją kolagenu, stanowiąc doskonałe rozwiązanie dla relaksu i odnowienia. Przyjemna i energetyzująca 8-sensoryczna stymulacja pojawia się w luksusowym, ekskluzywnym, spersonalizowanym środowisku - w sektorze kapsuł.

Collagen O2 POD™s oferuje różnorodne programy. Ekskluzywna trójka AAA posiada trzy gotowe programy, aby uzyskać naturalny poziom wysmuklenia i piękniejszą skórę.

Skuteczność zapewniona przez zastosowanie nowoczesnej technologii 8 zintegrowanych systemów, które zapewnia szybsze odnowienie skóry w ciągu jednej sesji, to jedyne takie rozwiązanie na świecie.

Nowoczesne rozwiązania w służbie piękna:

- Czerwone światło (LED 630 nm)
- Aktywny tlen
- Ergonomiczne wibracje ciała
- Ceramiczny promiennik podczerwieni
- Hipertermalne wilgotne ciepło
- Połączenie strumienia wody i rozpylanej mgły witaminowej
- Pryszyce
- Wanna hydro (z dyszami do masażu)
- Zintegrowany system do DVD i iPod

Oprogramowanie software gwarantuje przeprowadzenie 3 sesji Naturalnie Metabolicznego Odnawiania:

- **Etap pierwszy: przygotowanie**
Oczyszczanie i przygotowanie skóry do zabiegu z produktami kolagenowymi Collagen Science™ i nawilżającymi produktami Hydrofusion™
- **Etap drugi: stymulacja**
Systemy metaboliczne, odpornościowe i skórne są pobudzane przez technologię zwiększającą cyrkulację krwi, spalanie kalorii, aktywację fibroblastów, denaturację i formułowanie nowego kolagenu oraz detoksyfikację. Efektem tych procesów jest przyspieszenie procesów przeciwstarzeniowych i odnowienie skóry.
- **Etap trzeci: Przemiana**
Fizjologiczna termogeneza, pobudzenie produkcji nowych fibroblastów, tworzenie kolagenu i drenaż limfatyczny – wpływają na produkcję ATP (adenozynotрифosforan) i zwiększają aktywność komórkową, odnawiają komórki skóry i redukują oznaki starzenia wpływając na piękny i zdrowy wygląd skóry.

Trzy proste programy dla pełnej satysfakcji zabiegowej:

- ACTIVE - aktywuj proces przeciwstarzeniowy
- ACCELERATE - spotęgaj procesy przeciwstarzeniowe
- ACHIEVE - osiągnij trwałe rezultaty

Korzyści płynące z Collagen O2 POD™s:

- Korzyści z naturalnego wymodelowania i odnowienia
- Kolagen naturalny - stymulacja produkcji
- Pomoc w obsłudze lub sesje administrowane przez użytkownika
- Łatwość aplikowania produktów
- Przyjemność, efektywność i satysfakcja
- Utrata wagi w wyniku rozgrzania ciała – termogeneza
- Własne trzy programy AAA
- Zintegrowany system DVD i iPod

Dane techniczne:

- Możliwość wyboru gotowych programów: 20- / 30- / 40- minutowych
- Zasilanie elektryczne: 220 – 240 V, 50-60Hz, 25 A
- Podłączenia wodne: Collagen Jet O2 POD™s i Collagen Oceana O2 POD™s: ½ cala
- Wymagane ciśnienie wody: Collagen Jet O2 POD™s i Collagen Oceana O2 POD™s – 2-3 bara
- Odpływ: Collagen Jet O2 POD™s i Collagen Oceana O2 POD™s – 40mm/ 1,57 cala (rura)
- Waga: Collagen Jet O2 POD™s i Collagen Red O2 POD™s – 120 kg; Collagen Oceana O2 POD™s – 177 kg + woda
- Wymiary (wszystkie modele): długość 230 cm; szerokość 90 cm
- Collagen Red O2 POD™s – bez podłączenia do instalacji wodnej
- Kondensatory tlenu OXYOASIS są opcjonalne i nie są standardowo dołączane do kapsuł Collagen O2 POD™s
- Certyfikat ISO 9001

KONDENSATOR TLENU OXYOASIS - NOWE MOŻLIWOŚCI DLA KAŻDEGO OŚRODKA SPA & WELLNESS, GABINETU KOSMETYCZNEGO I ODNOWY BIOLOGICZNEJ!

Oxyoasis amerykańskiej firmy Sybaritic to źródło nowych interesujących zabiegów dla twojego SPA.

Generator tlenu Oxyoasis to idealne rozwiązanie pozwalające na rozwińnięcie menu zabiegowego o szeroko rozumiane zabiegi tlenoterapii, zarówno do oferty kapsuł, jak i innych urządzeń stosowanych w SPA i wellness oraz kosmetologii i odnowie biologicznej.



W przypadku zastosowania OXYOASIS w kapsułach tlen może być emitowany do wnętrza przyspieszając tym samym efekty odchudzające oraz regenerujące w zabiegach na ciało, a także może być aplikowany w obszarze twarzy lub dostarczany bezpośrednio do układu oddechowego za pomocą maski tlenowej lub jednorazowych przewodów.



OXYOASIS oferuje specjalny rodzaj „pistoletu”, w którym można przygotować zindywidualizowaną do potrzeb klienta mieszkankę aktywnego serum z czystym tlenem, następnie rozpylaną na twarz. Aktywne składniki wraz z cząsteczkami tlenu są absorbowane przez skórę walcząc z jej wszelkimi niedoskonałościami.

OXYOASIS rodzaje zabiegów:

- „Mini Blast” 15 minut 2 razy w tygodniu przez 4 tygodnie
- „Super Blast” 45 minut 2 razy w miesiącu przez 3 miesiące
- „Secret Glow” 60 minut 1 raz w miesiącu przez 6 miesięcy



WANNA PACYFIC do automatycznego masażu podwodnego wyróżniająca się dużą ilością dysz (148), służy do wykonywania cyklicznego natrysku wg niżej opisanego schematu oraz silnego masażu perełkowego niezależnego od masażu wodnego.

Automatyczny masaż podwodny polega na powtarzających się, podczas trwania zabiegu, cyklach masażu ciała. W jednym cyklu grupy dysz działają kolejno, począwszy od stóp poprzez nogi, biodra, ręce, barki, a skończywszy na plecach. Pojedynczy cykl trwa ok. 1 minuty; masaż jednej partii ciała podczas cyklu trwa ok. 12 sek. Zabieg można zatrzymać na dowolnej grupie dysz np. na nogach, plecach itd.

Automatyczny masaż podwodny można wzbogacić o natrysk podwodny ręczny i rotacyjny brzucha oraz natrysk karku, stosując elementy wyposażenia dodatkowego.

Nowością jest połączenie zabiegu wodnego w wannie z oddziaływaniem światłem - chromoterapia (koloroterapia).

- **Highlight** - emisja światła w 8 różnych barwach przez zintegrowane halogenowe projektory działające jako pojedyncze źródło światła z trwałymi filtrami 6 zintegrowanych podwodnych promienników halogenowych mogących emitować 4 kolory jednorodne: magenta, turkusowy, zielony i biały. Emisja kolorów może być zmienna (zmiana kolorów przebiega automatycznie) lub stała (po zatrzymaniu cyklu na wybranym kolorze).
- **Starlight** – emisja światła, w różnych barwach przez wbudowane w niekę wanny punkty świetlne, działające jako pojedyncze źródła światła o trwałych barwach. 150 szt. zintegrowanych podwodnych punktów świetlnych mogących emitować 8 kolorów jednorodnych: magenta, czerwony, pomarańczowy, żółty, niebieski, turkusowy, zielony i biały. Emisja kolorów może być zmienna (zmiana kolorów przebiega automatycznie) lub stała (po zatrzymaniu cyklu na wybranym kolorze).

- Wymiary: 236 × 91 × 84/69 cm
- Pojemność wanny: ok. 250 l
- Ciężar bez wody ok. 215 kg
- Zasilanie sieciowe 230V
- Pobór mocy: 2,2 kW
- Agregat pompy - silnik: 400V,
- Wydajność 400 l/min.
- Ciśnienie masażu 0-1,9 bar.
- Turbina powietrzna - silnik: 230V
- Przyłącze ciepłej i zimnej wody: 3/4"



Dane techniczne



WANNA CARACCALLA z 286 dyszami, 50 dyszami powietrznymi, 20 strefami masażu i 10 sekwencjami – przesuwającą się falą, gotowymi indywidualnymi programami intensywnego masażu, gwarantująca pełną satysfakcję klienta.

Łączy wysoką efektywność leczniczą masażu wodnego z przyjemnymi wrażeniami estetycznymi, relaksem i poprawą samopoczucia. Efektem działania automatycznego masażu podwodnego jest regulacja ciśnienia krwi i przemiany materii, zmniejszenie napięcia mięśni i poprawa samopoczucia. W jednym cyklu masażu podwodnego grupy dysz działają kolejno, począwszy od stóp, poprzez biodra, ręce, barki, a skończywszy na plecach. Pojedynczy cykl trwa ok. 1 minutę; masaż jednej partii ciała podczas cyklu trwa ok. 12 sek. Zabieg można zatrzymać na dowolnej grupie dyszy np. na nogach, plecach itd.

Automatyczny masaż podwodny można wzbogacić o natrysk podwodny ręczny i rotacyjny brzucha oraz natrysk karku.

Wanna posiada szereg opcji ułatwiających pracę tj. automatyczne napełnianie i opróżnianie, płukanie kanałów wewnętrznych po każdym zabiegu itp. Dostępna jest również wersja wanny przygotowana do pracy z wodą mineralną. Kształt niecki wanny pozwala na ułożenie klienta w wygodnej leżącej pozycji, bezpośrednio przy dyszach. Dodatkowe przetłoczenia - kanały dla nóg, w pozwalają uzyskać jeszcze lepsze efekty automatycznego masażu podwodnego.

Nowością jest połączenie zabiegu wodnego w wannie z oddziaływaniem światłem - chromoterapia (koloroterapia).

- **Hightlight** - emisja światła w 8 różnych barwach przez zintegrowane halogenowe projektory działające jako pojedyncze źródło światła z trwałymi filtrami 6 zintegrowanych podwodnych promienników halogenowych mogących emitować 4 kolory jednorodnie: magenta, turkusowy, zielony i biały. Emisja kolorów może być zmienna (zmiana kolorów przebiega automatycznie) lub stała (po zatrzymaniu cyklu na wybranym kolorze).
- **Starlight** – emisja światła, w różnych barwach przez wbudowane

w nieckę wanny punkty świetlne, działające jako pojedyncze źródła światła o trwałych barwach. 150 szt. zintegrowanych podwodnych punktów świetlnych mogących emitować 8 kolorów jednorodnych: magenta, czerwony, pomarańczowy, żółty, niebieski, turkusowy, zielony i biały. Emisja kolorów może być zmienna (zmiana kolorów przebiega automatycznie) lub stała (po zatrzymaniu cyklu na wybranym kolorze).

Dane techniczne:

- Wymiary: 236 x 91 x 84/69 cm
- Pojemność wanny: ok. 250 l
- Ciężar bez wody ok. 215 kg
- Zasilanie sieciowe 400V
- Pobór mocy: 3,0 kW
- Agregat pompy - silnik: 400V
- Wydajność 580 l/min.
- Ciśnienie masażu 0-5,5 bar.
- Turbina powietrzna - silnik: 230V
- Przyłącze ciepła i zimna woda: 3/4"





WANNA HARMONY – wirowa wanna przeznaczona dla jednej lub dwóch osób, gwarantująca niezapomniane doznania i komfortowy relaks podczas zabiegu. Dostępna wersja Starlight Star.

Szlachetny luksus, której forma wpisuje się w różne koncepcje architektoniczne. Stosowanie kąpeli z przyjemnymi dodatkami należą do programu oferty SPA i Wellness. Podczas zabiegu ważne jest osiągnięcie stanu relaksu, spokoju i pełnego odprężenia.

Zaletą HARMONY jest szerokie spectrum zastosowania, zarówno jako wanna jednoosobowa, jak i partnerska. Przy kąpielach partnerskich kąpiący siedzą naprzeciwko siebie, przy kąpielach jednoosobowych zintegrowany podnóżek podtrzymuje nogi. W wannie HARMONY kultywowane jest duchowe przeżycie kąpeli: z masażem wirowym dyszami dopasowanymi do ciała i odprężającą grą kolorów efektu Starlight z 146 punktami świetlnymi w 8 zmieniających się kolorach.

HARMONY można idealnie zintegrować w różnych pomieszczeniach – można zainstalować jako element wolnostojący, częściowo lub kompletnie obudowany płytkami. Wanna wykonana jest z wysokogatunkowego, łatwego w czyszczeniu szkła akrylowego.

Specyfikacja wanny HARMONY:

- Masaż wirowy (fizjologicznie rozmieszczone specjalne dysze inżektorowe; możliwość stosowania w kąpeli środków rozpuszczalnych w wodzie oraz niepieniących się)



- Audio (opcjonalnie)

- Korpus oraz kształt niecki wanny (owalny kształt niecki; korpus wanny z głęboko ciągniętego bezszwowego szkła akrylowego wzmocniony specjalnym laminatem z włókien szklanych; podstawa z ocynkowanej stali z nóżkami z możliwością regulacji)
- System do kąpeli wirowej (8 dysz inżektorowych umieszczonych na długich ścianach wanny; system kanałów zasilających dysze; agregat pompy wykonany z tworzywa sztucznego, z rozdzielaniem; elektrogalwanicznym części pompy i silnika elektrycznego; wbudowane zabezpieczenie pompy przed pracą na sucho, uniemożliwiające uruchomienie pompy przed napełnieniem wanny wodą; wydajność: ok. 200 l/min; 0,8 kW; króciec ssący pompy z sitkiem)
- Sterowanie (panel sterujący na krawędzi wanny (kolor: chrom) do obsługi przez personel lub osoby kąpiące się)
- Armatura (zestaw spustowy i przelewowy DN 40; wyposażenie nie obejmuje: baterii do napełniania wanny, wylewki; do wanny, baterii prysznica (poza dostawą))
- Uchwyty boczne

Dane techniczne:

- wymiary zewnętrzne wanny 2000 x 1000 x 585 mm; głębokość wanny 420 mm
- nominalna pojemność wanny ok. 180 l
- zasilanie sieciowe 230 V~, N, PE, 50 Hz, 1,0 kW
- Przyłącze ciepła i zimna woda: 3/4"

Wyposażenie dodatkowe:

- Starlight - spektakularny efekt świetlny otrzymany przez 150 punktów świetlnych zintegrowanych z w nieckę wanny; podświetlenie wody oparte o technikę światłowodową; dostępnych 8 różnych barw: magenta, czerwony, pomarańczowy, żółty, niebieski, turkusowy, zielony i biały; możliwość kąpeli z jedną wybraną barwą lub ze zmieniającymi się kolorami
- Highlight - efekt koloroterapii dzięki 6 podwodnym reflektorom wbudowanym w nieckę wanny; pełne podświetlenie wody dzięki dużej mocy promienników świetlnych; 4 różne kolory; możliwość kąpeli z jedną wybraną barwą lub ze zmieniającymi się kolorami)



WANNY SPA

Siła masażu działa na każdego. Masaż wodny w wannach porównywalny jest do dotyku rąk masażysty podczas masażu kręgosłupa. Ma on jednak większą siłę oddziaływania, bo czynnikiem wzmacniającym jest termiczne i hydrostatyczne działanie kąpieli. Dysze usytuowano tak, aby wypływające z nich strumienie wody padały dokładnie tam, gdzie pożądanym jest maksymalny relaks: kręgosłup, plecy, nogi. Do płynnego operowania służy system kontroli Smart-Jet® zmniejszający siłę masażu za dotknięciem palca.

Hydromasaż w wannie SPA porównywany jest do dotyku rąk specjalisty podczas masażu kręgosłupa. Ma on jednak większą siłę oddziaływania, bo czynnikiem wzmacniającym jest termiczne i hydrostatyczne działanie kąpieli.

Są trzy rzeczy, które pracują dla Ciebie w Twoim SPA: TEMPERATURA, ODPRĘŻENIE i HYDROMASAŻ. Idealna kompozycja ciepłej wody i powietrza działa kojąco na napięte mięśnie i stymulująco na układ krążenia. Oczywiście wanna SPA oferuje dużo więcej, nie tylko dobry hydromasaż. Dajemy Ci również miejsce, gdzie uzyskasz mentalne i emocjonalne odświeżenie. Piętnastominutowy poranny masaż pomoże Ci się odświeżyć i obudzić, a masaż wieczorny pozwoli łatwiej zapaść w głęboki, odprężający sen.

Każda wanna SPA ma tak usytuowane dysze, aby wypływające z nich strumienie wody padały dokładnie tam, gdzie pożądanym jest maksymalny relaks: kręgosłup, plecy, nogi. Do płynnego operowania służy system kontroli wanny Smart-Jet® zmieniający siłę masażu za dotknięciem palca.

Przykładowe wanny:

- Wanna SUMMIT®
Największa i najlepiej wyposażona wanna: 47 dysz i 8 rodzajów hydromasażu zapewniają najwyższy komfort masażu. Siłę hydromasażu dostarczają dwie pompy o mocy 2,5KM każda. Standardowym wyposażeniem jest podwójny Motomasaż DX oraz system Fontanna. Woda filtrowana jest przez 5 niezależnych filtrów Tri-X.
- Wanna GRANDEE®
Duża, siedmio stanowiskowa wanna, wyposażona w 2 motomasaże i komplet wszystkich rodzajów dysz, system Barrier-Free zapewnia dowolne ułożenie, na każdym stanowisku hydromasażu.
- Wanna ARIA™
Specjalny jubileuszowy model wyposażony został w Motomasaż oraz system dysz Precision. Doskonałą czystość wody zapewniają filtry Tri-X. Wbudowany system audio sprawi, że podczas relaksującej kąpieli możemy słuchać swoich ulubionych utworów.

PEŁNA OFERTA WANIEŃ SPA DOSTĘPNA NA ZAPYTANIE





Hotel Niebieski

MADEIRA - holistyczne łóżko do zabiegów termalnych na ciało.

Wyposażone jest w funkcje sauny parowej, aromaterapii, koloroterapii oraz Vichy i prysznic ręczny. Istnieje możliwość osłonięcia ciała podczas zabiegu sauny parowej wykorzystując metalowe ramie z wysięgnikiem oraz materiałową zasłonkę w kolorze ecru. Głowa zawsze pozostaje na zewnątrz saunowego tunelu. Przystosowane do wykonywania kompleksowych zabiegów całego ciała: peelingu, masażu klasycznego, masażu kamieniami pochodzenia wulkanicznego, masażu ayurwedyjskiego: abhyanga, kalarii, uzhichil, shirodara, thalassoterapii, wellness itp. Na drewnianej ruchomej leżance znajduje się materac wielkości leżanki wykonany z gąbki w kolorze ecru. Obudowa wykonana jest ze specjalnie prasowanego, egzotycznego drewna tekowego.

Urządzenie posiada elektroniczny panel sterowania z możliwością uruchamiania różnych funkcji np. ustawiania temperatury sauny parowej. Termostat regulacji temperatury wody w prysznicu znajduje się w postumencie leżanki (łatwy dostęp poprzez otwarcie dwustronnych drzwiczek) – wygląda identycznie jak termostat w normalnej baterii umywalkowej.

Wyposażenie łóżka MADEIRA:

- sauna parowa,
- aromaterapia,
- koloroterapia,
- hydroterapia,
- folie do zabiegów.

Wyposażenie dodatkowe:

- kamienie i bawełniane sakiewki z ziarnami do masażu, fango,
- bandaże Arosha i inne wysokiej jakości preparaty kosmetyczne wraz z podgrzewaczami

Dane techniczne

- Wymiary: 220 x 82 x 78 cm (z ramieniem 165 cm)
- Waga: 180 kg
- Zasilanie 230V, moc 2,1kW

- Przyłącze: ciepła, zimna woda 0,5 cala, odpływ 40 mm, redukcja 40/50 mm.

MINERWA to holistyczne łóżko do zabiegów termalnych na ciało wykonane z drewna w kolorze wenge.

Wyposażenie łóżka MINERWA

- sauna parowa,
- aromaterapia,
- koloroterapia,
- hydroterapia,
- folie do zabiegów.

Wyposażenie dodatkowe:

- kamienie, bawełniane sakiewki z ziarnami do masażu, fango
- bandaże Arosha i inne wysokiej jakości preparaty kosmetyczne wraz z podgrzewaczami.





VICHY PRESTIGE - do wykonywania natrysków horyzontalnych oraz masażu mokrego.

VICHY PRESTIGE to połączenie łóżka z prysznicem Vichy, co pozwala na zastosowanie szerokiej bazy zabiegów SPA i wellness, korzystając z jednego urządzenia: zaczynając od masażu klasycznych, przez pielęgnacyjne zabiegi relaksacyjne aż po egzotyczne zabiegi i masaż orientalne z wykorzystaniem olejów i preparatów do okładów.

VICHY doskonale nadające charakter wodno-relaksacyjny ośrodka. Głównym celem zastosowania prysznic Vichy jest wykorzystanie działania wody tak aby stymulować i wzmacniać tkanki oraz odprężyć osobę poddaną kuracji. Może być łączony z masażami i okładami. Jest najlepszą formą intensywnego peelingu połączonego z masażem i wstępem do innych zabiegów SPA.

Ramię prysznicza:

- ramię natrysku z tworzywa sztucznego w kolorze białym, obrotowe
- 5 głowic natryskowych PVC, z indywidualnie regulowaną intensywnością natrysku oraz możliwością zamknięcia
- osłona przed natryskiem / zdejmowana

Armatura:

- bateria z termostatem DN 20 do regulacji temperatury natrysku oraz orurowanie z zaworem odcinającym DN 20
- wąż prysznicowy z zaworem odcinającym DN 15
- cała armatura chromowana z wysokim połyskiem

Leżanka:

- powierzchnia leżanki wykonana z tworzywa sztucznego, z odpływem
- armatura termostatyczna do zasilania prysznicza
- prysznic ręczny z wężykiem z bębnowym systemem rolkowym
- obudowa zewnętrzna
- elektromechaniczna regulacja wysokości w zakresie ok. 725-875 mm

Sterownie:

- szklany pulpit sterowniczy z funkcją: włączenia natrysku horyzontalnego, włączenia prysznicza, regulacji wysokości leżanki, włączenia koloroterapii (opcjonalnie), regulacji temperatury.

Dane techniczne:

- Wymiary zew. (dł. x szer. x wys.) 2360 x 900 x 725/875 mm
- Przyłącze ciepłej, zimnej wody, odpływ
- Zasilanie: 230 V, 50 Hz, 0,7 kW

WITARIUM VICHY - do wykonywania szeregu zabiegów mokrych oraz peelingów i masażu.

WITARIUM VICHY składa się z drewnianego stołu i niezwykle skutecznego i silnego prysznic Vichy umieszczonego na ramieniu. Budowa taka pozwala na wykonanie bezpośredniego masażu wodnego, który działa kojąco i relaksująco na mięśnie, a także poprawia krążenie krwi.

Dane techniczne:

- Wymiary zew. (dł. x szer. x wys.) 223 x 74,5 x 157 cm.
- Przyłącze ciepłej, zimnej wody, odpływ.
- Zasilanie 230V, 50/60 Hz.





SANDOR® - zabiegi terapeutyczne ciepłym piaskiem mają długą tradycję. Już w starożytnym Egipcie stosowano ten rodzaj terapii medycznej. Corocznie miliony turystów podróżuje specjalnie po to, by poczuć ciepło piaszczystych plaż i zregenerować swoje ciało. Dzisiejsze technologie pozwalają w dowolnym czasie i miejscu zastosować taką terapię rozgrzewającą.

Relaksujące ciepło z wiecznego piasku - Kwarcowy piasek Alfa charakteryzuje się specjalnymi właściwościami umożliwiającymi pobieranie, magazynowanie i stopniowe oddawanie ciepła. Piasek umożliwia też, dzięki dopasowaniu się do ciała, idealne odciążenie mięśni i równomierne przenoszenie ciepła na wszystkie części naszego ciała. Suche i delikatne ciepło oddawane przez piasek kwarcowy otacza niejako nasze owinięte ciało i pozwala tym samym na szybkie i intensywne odprężenie bez ewentualnych kłopotów z sercem i krążeniem.

Masaż SANDOR® – ludzkie ciało to pole zmysłów... niezwykle czułe na dotyk i masaż. Przy masażu Sandor podgrzewamy specjalny olejek i rozpoczynamy masaż ciała. Dzięki gorącym stemplom piaskowym wpływamy ciepłem na nasze ciało, aktywujemy i wpływamy na kolejne strefy refleksyjne oraz pobudzamy krążenie i pobudzamy usuwanie toksyn i zbędnych substancji. Można pracować na sporej powierzchni delikatnie gładząc, masując lub uciskając poszczególne partie naszego ciała, wszystko dzięki głębokiemu ciepłu piasku. Możemy wykorzystać tu efekt synergii – wzmocnijmy efekt ciepła piasku z leżanki poprzez jedyny w swoim rodzaju masaż Sandor.

Dzięki połączeniu terapii ciepłym piaskiem z innymi metodami zabiegowymi np. ręcznym masażem, gorącymi kamieniami, ziołowymi stemplami, terapią tlenową, świetlną, kolorową, aromatyczną lub muzyczną udaje się osiągnąć świetne efekty synergii, które równomiernie pobudzają nasze wszystkie zmysły. Dzięki możliwości podwyższania poziomu leżanki poprzez specjalny podnośnik Sandor daje nam niezwykle wszechstronne możliwości zabiegowe. Płynne i bezgłośnie przestawianie wysokości leżanki pozwala na idealne dopasowanie jej wysokości do każdego zabiegu.

Zabiegi jak w starożytnym EGIPCIE

Leżanka SANDOR® z ciepłym piaskiem daje się przestawiać płynnie i bezgłośnie. Zbudowana jest z masywnego drewna dębowego lub orzechowego. Możliwe są także inne kombinacje kolorystyczne, tak by mogli Państwo dobrać odpowiedni kolor do wystroju swojego studia.

Materac - nakładka na leżankę SANDOR® - trzyczęściowy materac z wyjmowanym elementem na twarz, do zastosowania przy wszystkich zabiegach nie wymagających układania klienta w ciepłym piasku. Dzięki temu leżanka jest jeszcze bardziej uniwersalna.

Podgrzewacz - dzięki temu podgrzewaczowi mogą Państwo łatwo i szybko podgrzać do wymaganej temperatury stemple piaskowe lub kamienie do zabiegów. Naczynie wyposażone jest w 1,5 kg specjalnego piasku oraz szklaną przykrywkę (przekrój 40 cm, wysokość 17,5 cm bez przykrywki i 25 cm z nim). Temperatura regulowana jest bezstopniowo. Moc to 550W.

Dostępne rozwiązania SANDOR®

- bez podnośnika - dł. 222 cm, szer. 90 cm, wys. 84 cm, moc 470W, łączna waga ok. 350 kg. Napięcie 230V.
- z podnośnikiem - dł. 222 cm, szer. 90 cm, wys. 79-104 cm, moc 1270W, łączna waga ok. 390 kg. Napięcie 230V.

Wyposażenie dodatkowe:

- materac - dł. 223 cm, szer. 91 cm, wys. 10 cm,
- pojedyncza część - dł. 74 cm, szer. 91 cm, wys. 12 cm. Możliwe jest układanie warstwowe i/lub zabieg na części ciała
- stemple piaskowe do zabiegów na ciało SANDOR® są wielorazowego użytku dzięki wierzchniej warstwie przystosowanej do prania. Stemple są zawinięte, wypełnione granulatem piasku Alfa i przygotowane do użycia. Dają niezapomniane wrażenia klientom. Praktyczna obsługa i wykorzystanie ciepła zaskoczy niejedną osobę.



MEDIC SPA® - łóżko wodne służące do masażu. Umieszczone pod powłoką materaca dysze za pomocą siły strumieni wodnych skutecznie masują całe ciało.

Działanie masażu

- rozluźnienie mięśni
- stymulacja krążenia i metabolizmu
- relaksacja tkanek podskórnych
- poprawa krążenia limfatycznego i naczyniowego
- efekt wspomagający przy odchudzaniu i walce z cellulitem
- ogólny relaks, odprężenie i uwolnienie od stresu

Dzięki swojemu szerokiemu działaniu MEDIC SPA® idealnie nadaje się dla osób przemęczonych, przeciążonych wysiłkiem fizycznym sportowców, dla pacjentów z zaburzeniami krążenia, z zakrzepami, zapaleniem stawów, mięśni, jak również dla osób otyłych walczących z nadwagą i cellulitem.

Dostępne programy zabiegowe:

- masaż górnej części ciała
- masaż całego ciała
- masaż dolnej części ciała
- ustawienia własne zawierające - określenie obszaru ciała, temperatury wody, intensywności i czasu masażu

Możliwości:

- masaż kręgowy
- masaż symetryczny
- masaż kołowy
- automatyczne obniżanie intensywności masażu na kręgosłupie szyjnym
- anatomiczne dostosowanie masażu na obszarach kończyn dolnych i kręgosłupa szyjnego

Woda wydobywająca się z dysz uderza od spodu w elastyczną membranę, na której leży klient. W literaturze taki rodzaj masażu jest określony mianem suchego hydromasażu, a urządzenia do tego służące wannami do hydromasażu "na sucho". Użytkownik ma możliwość regulacji czasu trwania zabiegu, częstotliwości i sekwencji zmian stref.

Dodatkowo można ustawić temperaturę wody. Urządzenie posiada zestaw programów fabrycznych realizujących określony przebieg masażu. Ponadto utrzymuje stałą temperaturę wody niezależnie od ilości wykonywanych zabiegów w danych godzinach. Użytkownik może również określić swój własny program masażu i zapamiętać go do wielokrotnego użytku. Czas trwania zabiegu od 15 - 20 min.

Wykonanie masażu na urządzeniu wzmacnia krążenie krwi poprzez zwiększenie transportu tlenu do mięśni. Jednocześnie zwiększa wydzielanie endorfin odpowiedzialnych za tolerancję bólu. Połączenie mechanicznego oddziaływania na tkanki miękkie z działaniem termicznym ciepłej wody wpływa rozluźniająco na organizm pacjenta, łagodząc stres oraz poprawia zakres ruchu kończyn.

Dane techniczne:

- Wymiary: 217 x 98 x 65 cm
- Waga 125 kg, napełniony wodą 600 kg
- Zasilanie 230V, 50/60 Hz.



Profesjonalny fotel Gharieni SLR MED zaprojektowany specjalnie dla branży medycznej w szczególności dla gabinetów medycyny estetycznej i dermatologii.

Posiada certyfikat medyczny MDD 94/42/EEC wg klasy I i odpowiada normie unijnej EN 60601-1.

Ten niezwykle bogato wyposażony fotel (wersja standardowa wyposażona m.in. airback, trzy rodzaje podpór pod kark) z bezstopniową regulacją wszystkich pozycji za pomocą pilota sterującego 4 silnikami elektrycznymi, z poduszką powietrzną systemem kótek oraz antypoślizgowymi nóżkami w standardzie idealnie pasuje do wszelkiego rodzaju zabiegów, począwszy od laseroterapii, przez zabiegi ultrasonograficzne, transfuzje, chemioterapie, kończąc na ostrykiwaniu.

Wbudowana funkcja Memory pozwala na proste ustawienie zapamiętanych pozycji zabiegowych. 4 silniki elektryczne wspomagają regulację wysokości w zakresie od 56 cm do 83 cm, regulację oparcia, podnóżka oraz pozycję wypoczynkową.

Ze względu na wysokie wymagania higieniczne tapicerka tego fotela nie posiada żadnych szwów. Fotel można w bardzo łatwy i szybki sposób przemieścić w inne miejsce dzięki wbudowanej funkcji podnoszenia i opuszczania kótek. Wysuwany podnóżek umożliwia przedłużenie fotela do 205 cm i w związku z tym dostosowanie do każdego pacjenta. Szczególnie ważna jest bardzo niska pozycja wyjściowa fotela, która może nawet osiągnąć 47cm (ustawienie wypoczynkowe). Tapicerka zagłówek i pleców posiada wbudowany magnes, który pozwala na zamontowanie dodatkowej podpory pod kark na każdej wysokości. Fotel w standardzie wyposażony jest w airbag czyli pompowaną powietrzem poduszkę podpierającą kręgosłup na wysokości miednicy. Idealne rozwiązanie dla pacjentów cierpiących na lordozę czy inne schorzenia kręgosłupa.

W zależności od zastosowania fotela istnieje możliwość wyboru różnych wariantów podłokietników – także tych, które umożliwiają pobieranie krwi lub podłączenie kroplówki. Podłokietniki te regulowane są za pomocą siłowników pneumatycznych w następujących pozycjach: góra/dół, do przodu/do tyłu, do środka/na zewnątrz. Wersja podstawowa dostępna w kolorze białym, wyposażona w airbag, bez podłokietników oraz podpory pod kark Dentalax.



Gharieni SLR jeden z najbardziej zaawansowanych foteli kosmetycznych nowej generacji dostępnych na rynku. Posiada niezwykle bogate wyposażenie dodatkowe: system muzyczny, rozszerzenie zagłówek, podgrzewanie, leżanka wibracyjna, możliwość obrotu o 330 stopni, specjalistyczne kółka medyczne, a także elektryczną poduszkę powietrzną pozwalającą idealnie dopasować fotel na odcinku lędźwiowym klienta.

Fotel charakteryzuje się nowoczesną linią, oferującą estetyczną i funkcjonalną formę, zapewniając najwygodniejszą pozycję dla pacjenta i osoby obsługującej w trakcie zabiegu. Regulacja wszystkich funkcji tj. zmiana wysokości, obniżenie oparcia, podnoszenie podnóżka oraz zmiana pozycji leżanki następuje za pomocą silników elektrycznych sterowanych pilotem. W fotelu GHARIENI SLR zastosowano specjalny rodzaju skaju o wzmocnionej odporności, szczególnie na pot i środki organiczne, konstrukcja wewnętrzna – stal pokryta lakierem proszkowym. Niezwykle efektowny i praktyczny fotel kosmetyczny SLR stanowi doskonałe uzupełnienie oferty leżanek zabiegowych tej firmy.

Fotel wyróżnia się wysoką jakością zastosowanych materiałów, starannością wykonania i zastosowaniem nowinek technicznych.

Wyposażona w 4 silniki, z elektryczną regulacją i z czterema pozycjami „memory” (bez podłokietników).

Dane techniczne:

- wysokość: 58 cm (48 cm w pozycji pochylonej) - 85 cm
- długość: 188 cm - 210 cm
- szerokość bez podłokietników: 64 cm
- udźwignięcie: 160 kg
- dopuszczalne obciążenie siedziska: ok. 180 kg

Fotel GHARIENI SLR otrzymał prestiżową nagrodę „PERFECT LINE 2010 SPA BUSINESS” w kategorii fotele kosmetyczne. Cjura konkursu to profesjonaliści z rynku SPA & Wellness, korzystający na co dzień z rozwiązań skierowanych do tego rynku. Tytuł „PERFECT LINE 2010 SPA BUSINESS”, o którym decydują profesjonaliści, gwarantuje, że odznaczony nim produkt charakteryzuje się wysoką jakością wykonania, dobrymi parametrami efektywności działania i jest bezpieczny w użytkowaniu.



Gharieni SPL to doskonale rozwinięcie serii SL. Wysokość początkowa siedziska 55 cm umożliwia łatwe wejście na fotel także osobom mniej sprawnym czy niewysokim.



Gharieni SPL Soft - fotel SPL został wzbogacony o nową szczególnie miękką tapicerkę Soft. Tapicerka ta dostępna jest w 3 kolorach: biały, choco, creme.



Gharieni LR - jeden z najbardziej zaawansowanych foteli dostępnych na rynku. Bardzo elastyczna regulacja wysokości pozwala na wsiadanie na ten fotel na wysokości już 56 cm.



Multifunkcyjny fotel Gharieni LINA przeznaczony jest do wykonywania wszystkich zabiegów. Podłokietniki dopasowują się do każdej żądanej pozycji. Dzięki obudowie z tworzywa łatwa do mycia i czyszczenia.



Fotel Gharieni SPX - niezwykle nowoczesny i komfortowy, może być wykorzystywany do wszystkich zabiegów. Specjalny zagłówek w formie litery „U” umożliwia wykonywanie zabiegów karku i ramionach.



Gharieni PLS PODO - rewelacyjny fotel do pedicure, osiada elektrycznie regulowaną wysokość oraz kąt nachylenia, pozwala na obrót w każdą stronę o 105°, ruchome oparcie oraz zagłówek. Minimalna wysokość to jedyne 47 cm.



Gharieni LR PODO - w pełni elektryczny z 5 silnikami umożliwiającymi regulację wysokości, pochylenia, ułożenia pleców i nóg; trzy funkcje „memory”.



Leżanka Gharieni MLK dostępna jest w dwóch wersjach: z jednym lub dwoma silnikami.



Gharieni RLL - niezwykle komfortowa leżanka do zabiegów na ciało oraz masażu, wyposażona w elektryczną regulację wysokości, sterowaną za pomocą pilota elektronicznego.



Gharieni MLX - najnowsze rozwiązanie w segmencie leżanek zabiegowych, w pełni profilowana, a wszystkie funkcje sterowane są elektrycznie za pomocą pilota.



MLW Classic - najbardziej znana ekskluzywna leżanka do masażu i zabiegów kosmetycznych ciała. Nagrodzona prestiżowym tytułem “PERFECT LINE SPA BUSINESS”



MLW FI SELECT jest konsekwentnym rozwinięciem odnoszącej sukcesy serii MLW. Wyróżnia się zarówno wyglądem, jak i licznymi szczegółami technicznymi. Charakterystyczne są nowe aluminiowe elementy obudowy.





FOTELE MEDYCZNE I KOSMETYCZNE, LEŻANKI ZABIEGOWE

GHARIENI to absolutny lider w segmencie leżanek zabiegowych, profesjonalnych foteli kosmetycznych i medycznych oraz mebli i aparatury kosmetycznej.

Od lat produkty ze znakiem GHARIENI wyróżniają się na rynku jakością wykonania, funkcjonalnością rozwiązań i komfortem dla klienta i osoby obsługującej. Dowodem tego wysokiego standardu są liczne nagrody i wyróżnienia przyznawane produktom tej marki na całym świecie!

Postaw na rozwiązania przyszłości! Wybierz produkty GHARIENI!

Pełna oferta GHARIENI dostępna w oddzielnym katalogu!

SPRZĘT KOSMETYCZNY, APARATY, MEBLE, AKCESORIA





GHARIENI AYURWEDA - leżanka o stabilnej podstawie z naturalnego drewna, pokryta bejcą w kolorze wenge, podkreśla przyjemne odczucie błogości w trakcie zabiegów Ayurveda.

Materac opracowany został specjalnie pod kątem zabiegów ajurwedyjskich: dzięki podwyższonym brzegom materaca można pracować ze zwiększoną ilością oleju. Nowo opracowana, odporna na działanie oleju powłoka poliuretanowa w kolorze czekoladowym wykonana została z tego samego materiału, co pokrycie sztandarowego rozwiązania wśród leżanek, jaki jest MLW Classic.

Zestaw GHARIENI AYURWEDA: leżanka Ayurveda, specjalny podgrzewacz z wyprofilowaniem odprowadzającym i gromadzącym zużyty olej, półwałek ayurveda i podgrzewacz w formie rogu oraz nakładkę na podgrzewacz. Dostępna jest wersja elektryczna i hydrauliczna

W ofercie znajdują się, wykonane z różnego materiału, stojaki do Shirodary.

Dane techniczne leżanki:

- Wymiary: 200 x 85 cm, wysokość stopniowana od 59 do 93 cm
- Zasilanie 230V, 50/60 Hz.

Podgrzewacze i kamienie do zabiegów

- Hot Stone



- Pantai Luar/Mini



- Podgrzewacz OLYMPO





NOVA FOOT SPA - fotel do pedicure gwarantujący pełen komfort pracy dla Twojego pracownika i jednocześnie satysfakcję i zadowolenie na twarzy Twojego Klienta.

Jako jedyny na rynku gwarantuje profesjonalny, silny hydromasaż, dzięki zastosowaniu aż 10 dysz: 6 bocznych i 4 umieszczonych w podstawie.

Dysze w podstawie, przeznaczone do akupresury stóp, to absolutna nowość na rynku. Jedynego tego typu rozwiązanie na rynku! Wykorzystywane są do stymulowania zakończeń nerwowych umieszczonych na spodniej części stóp. Zabieg pedicure jeszcze nigdy nie był tak skuteczny i tak przyjemny. Pełen komfort dopełniają funkcje podgrzewania i masażu, stanowiące elementy wyposażenia standardowego NOVA FOOT SPA.

NOVA FOOT SPA – nowoczesność, jakość i elegancja - posiada funkcję ozonowania, obrotu siedziska i regulację podnóżka.

Dane techniczne:

- Wymiary: 144 x 108 x 146 cm (rozłożony 200 x 108 x 95 cm), waga: 127 kg



- Zasilanie 220-230V 50/60 Hz. Zabezpieczenie 15A
- Przyłącze ciepłej i zimnej wody 3/4 cala, odpływ 40 mm, pojemność wanny 34 l

SPA DELUX - fotel do pedicure z hydromasażem (2 dysze) w systemie bezrurowym, wyposażony w funkcję masażu rollowego.

Posiada wielopoziomową regulację elektryczną pozycji siedzącej i pozycji fotela (przód/tył) oraz mechaniczną regulację wysokości podnóżka i prysznic ręczny. Komfortowy dostęp dla klienta z obu stron, dzięki otwieranym bocznym częściom fotela. Fotel dostępny w wielu wersjach kolorystycznych.

Dane techniczne:

- Wymiary: dł. 125 - 156 cm, szer. 112/145/185 cm, wyK. 128 cm.
- Zasilanie 220-230V 50/60 Hz Zabezpieczenie 15A.
- Przyłącze ciepłej i zimnej wody 0,5 cala, odpływ 40 mm.





**OFERTĄ WYPOSAŻENIA STREF
PRZYBASENOWYCH I CZĘŚCI RELAKSU.**



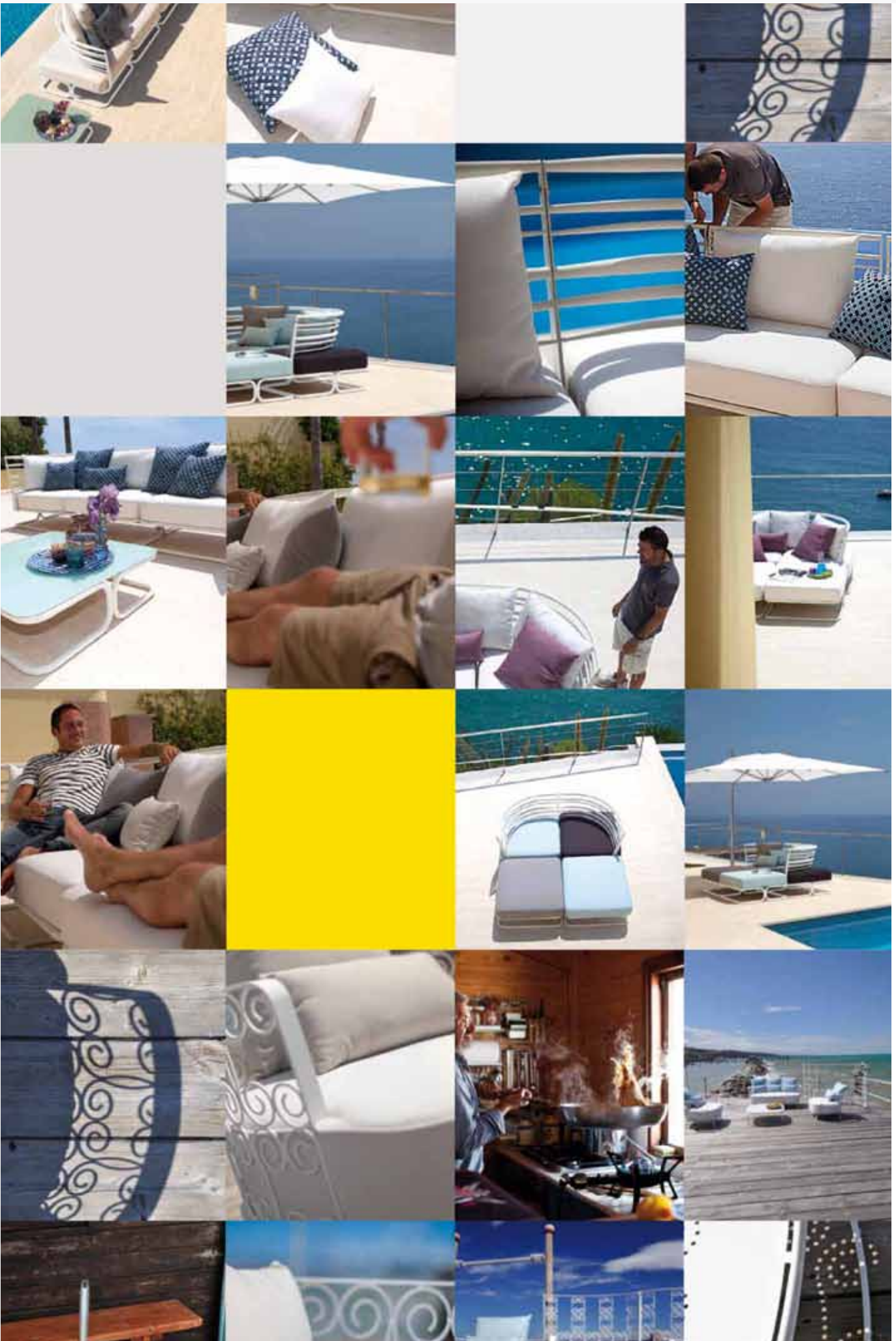







SŁONECZNA ŁĄKA SUNSKY - najczęściej spotykane wyposażenie dodatkowe stref relaksu, zapewniające niezwykle komfort podczas wypoczynku oraz uzyskanie dziennej ilości nasłonecznienia gwarantującego odpowiednią syntezę witaminy D3.

Słoneczna łąka SUNSKY produkowana przez znanego producenta urządzeń opalających Dr. Kern, wyposażona jest w zestaw czterech specjalnych lamp wysokociśnieniowych (400 lub 800W). Lamy emitują promieniowanie zbliżone do promieniowania słonecznego, wyposażone są w filtry UV oraz szyby ochronne.

W standardzie słoneczna łąka jest dostępna w kolorze srebrnym, w wyposażeniu dodatkowym znajdują się dekoracyjne listwy dostępne w kolorze drzewa wiśniowego, naturalnego jasnego oraz metaliczne srebrne.

Kolejnymi dodatkowymi elementami są specjalne uchwyty mocujące i sterowniki (pilot elektroniczny lub automat na żetony), a także nowe rozwiązanie w postaci specjalnej windy umożliwiającej dowolne ustawienie urządzenia nad różnymi rodzajami leżanek i siedzeń.



Niezwykle istotną kwestią jest montaż tego urządzenia, a w szczególności zapewnienie odpowiedniej wentylacji. Decydując się na słoneczną ławkę SUNSKY już na etapie projektowym należy zwrócić się o przesłanie szczegółowych rysunków technicznych i schematów montażowych.

Dane techniczne:

- Wymiary: 210 x 65 x 28,5 cm
- Podłączenie 400 V/50Hz
- Zabezpieczenie 3x16A (istnieje możliwość podłączenia do sieci 230V/50Hz).
- Lampy 800W lub 400W
- Moc do 4 kW
- Zalecana minimalna odległość od leżanki 140 cm
- Kolorystyka RAL

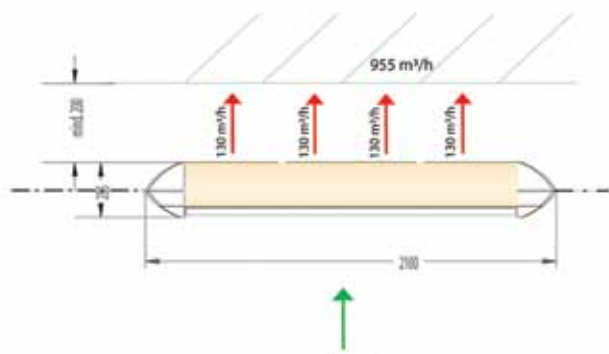

Rys. Schemat przepływu powietrza

Wyposażenie dodatkowe:

- pilot sterujący Sun Tec
- elementy montażowe - do montowania przy suficie
- winda
- panele dekoracyjne (ciemne drzewo wiśniowe)

Witamina D3

Optymalny poziom witaminy D w organizmie ma pozytywny wpływ na ludzkie zdrowie i może obniżyć ryzyko, nie tylko osteoporozy i złamań, ale też chorób układu krążenia oraz niektórych nowotworów złośliwych - potwierdzają to liczne dotychczasowe badania.

Jest niezbędna do prawidłowej gospodarki wapniem i fosforem. Od niej zależy dobry stan zębów i kości. Nasz organizm potrafi ją zsyntetyzować, ale tylko za pomocą promieni słonecznych. Dlatego zimą, gdy o słońce trudno, witaminy D3 mamy w organizmie mało.

Czy wiedziałas, że 15 minut na słońcu może wpłynąć na obniżenie cholesterolu? Kiedy Ty leżysz i opalasz się, słońce intensywnie pracuje i pośrednio wpływa na powstawanie w organizmie witaminy D. Zawdzięczamy jej proste i mocne kości, zapobiega ona krzywicy zarówno u dzieci jak i dorosłych, osteoporozie, a także odgrywa ważną rolę we wchłanianiu wapnia i fosforu z przewodu pokarmowego. Powstaje ona z cholesterolu gromadzącego się tuż pod skórą i niektórych steroli pochodzenia roślinnego. Zużywa więc część naszego cholesterolu. A zatem jeśli chcesz obniżyć jego poziom po prostu wyjdź na słońce!

Dzienne zapotrzebowanie na witaminę D można zapewnić sobie wystawiając twarz na 15 minut do Słońca lub jedząc 100 g kurczego żółtka. Chyba nie trzeba nikogo przekonywać co jest przyjemniejsze.





KOLARIUM mon amie – wieczna młodość! Oto przed Państwem rozwiązanie niebanalne, oto urządzenie absolutnie nowatorskie i nietuzinkowe - mon amie – pierwsze na świecie kolarium! Jedyne w swoim rodzaju połączenie kolagenowej terapii świetlnej i naświetlania światłem ultrafioletowym.

mon amie oferuje klientkom wolny wybór: specjalnie zaprojektowane lampy Collagen Plus spełniają marzenie o młodzieńczej świeżości, a lampy ultrafioletowe gwarantują jednocześnie atrakcyjnie opaloną cerę. Kolagen – dla młodzieńczej świeżości – oto tajemnica mon amie!

Kolagen jest bardzo ważnym składnikiem tkanki łącznej, która stanowi elastyczną konstrukcję nośną i pokrywającą między wszystkimi komórkami ciała i narządami. Włókna kolagenowe są odpowiedzialne za formę i elastyczność, wpływają w znacznym stopniu na to, czy nasza tkanka łączna jest mocna, czy słaba. Wraz z wiekiem zapasy kolagenu ulegają zmniejszeniu i stwardnieniu. Zmniejsza się ich elastyczność, a nasze ciało wskutek niedoboru kolagenu zaczyna się szybciej starzeć, pojawia się ogólne osłabienie tkanki łącznej oraz mięśni, więzadeł i ścięgien.

Pod względem kosmetycznym niedobór kolagenu sygnalizowany jest przez powstawanie zmarszczek na skórze, zwłaszcza na twarzy i dekolcie.

mon amie – wieczna młodość na wyciągnięcie ręki!

Udowodniono, że możliwa jest stymulacja komórek w skórze, które produkują włókna kolagenowe niezbędne do polepszenia struktury skóry. Ten proces odbywa się w ściankach drobnych naczyń krwionośnych, a stymulowany jest falami świetlnymi odpowiedniej długości. Przez stymulację komórek do produkcji kolagenu polepsza się zdolność skóry do pobierania tlenu oraz jej zdolność do wydalania toksyn. Zdecydowanej poprawie ulega zdolność skóry do pobierania i magazynowania wody.

Ten proces poprawia jędrność skóry i wpływa pozytywnie na jej regenerację, co z kolei wzmacnia włókna kolagenu. W ten sposób remodelowana jest struktura skóry. Co ważne, kolagen ma również wpływ na powstawanie nowej, zdrowej skóry, jest to niezwykle istotne

np. podczas gojenia się ran.

Lampy Collagen Plus – wewnętrzne wartości mon amie

Spektrum światła niezbędne do stymulacji produkcji kolagenu wytwarzane jest w mon amie przez specjalnie skonstruowane lampy Collagen Plus. Poprzez zastosowanie lamp do naświetlania całego ciała pielęgnowany jest największy organ w ludzkim ciele – skóra. Dzięki temu pozytywne efekty kolagenowej terapii świetlnej widoczne są na całym ciele.

To nie tylko teoria, działanie tego typu lamp zostało dokładnie sprawdzone i przebadane, a obszernie studia obserwacyjne kolagenowej terapii świetlnej wykazały*:

- 97 % kobiet stwierdziło poprawę jędrności i elastyczności skóry na całym ciele
- 89 % kobiet zauważyło znaczne wygładzenie skóry twarzy, szyi i dekoltu
- 68 % kobiet zaobserwowało znaczne polepszenie ogólnego stanu skóry

* Badania obserwacyjne przeprowadzone w przeciągu 3 miesięcy z udziałem 51 osób, klinika Piano, Szwajcaria, 2008 r.

Podczas badań obserwacyjnych najlepsze wyniki kolagenowej terapii świetlnej uzyskano podczas 20-minutowych sesji. Dlatego też ten czas trwania został ustawiony w mon amie jako czas trwania terapii.





KOLARIUM SPACE 3000 PURECOLLAGEN - perfekcyjne połączenie dla figury i urody

Nie ma chyba osoby, która nie marzy o spowolnieniu efektów starzenia, a gdy dodamy do tego jeszcze doskonałą kondycję mamy wrażenie, że oto spełniły się nasze najśmielsze oczekiwania. Teraz sam poczytaj – zobacz – przeżyj tę przygodę z nowym urządzeniem od KBL Solarien. PURECOLLAGEN – dobre samopoczucie dla skóry i ciała! PURECOLLAGEN rozpieści każdy milimetr Twojego ciała szybko i skutecznie!

Kolagenowa terapia świetlna – zapewniająca doskonały efekt „anti-aging”! Specjalne światło produkowane przez 44 lampy Collagen stymuluje proces tworzenia kolagenu w skórze. Wpływa na odbudowę struktury kolagenowej, która wraz z wiekiem ulega stwardnieniu.

Regularne korzystanie z solarium pureCollagen prowadzi do spowolnienia efektu starzenia się!

- Twoi klienci poczną się dobrze we własnej skórze...
- Witalny i świeży wygląd skóry
- Poprawa wilgotności skóry
- Następuje remodelacja zmarszczek
- Efekty wygładzenia skóry na całym ciele
- Poprawa jędrności i elastyczności skóry
- Lepsze wchłanianie produktów pielęgnacyjnych
- Przygotowanie do dalszych zabiegów kosmetycznych
- Lepsze gojenie się ran

Zatrzymaj czas! Teraz jest to możliwe dzięki kolagenowej terapii świetlnej – spowolnienie efektu starzenia na całym ciele: widoczna redukcja i remodelacja zmarszczek oraz znaczna poprawa struktury skóry, objawiająca się delikatną w dotyku skórą oraz świeższą i zdrowszą cerą. Zdecyduj już dziś o tym, co przyniesie ci jutro! Bądź w samym środku życia – atrakcyjny i zadbany! Dojrzałe piękno, które oczarowuje!

- Witalizacja skóry, zapobieganie zmarszczkom
- Widoczna remodelacja zmarszczek
- Odmłodzenie skóry poprzez redukcję zmarszczek
- Piękno nie zna wieku...

Wszyscy Klienci, którzy mieli możliwość skorzystania z kolarium PURECOLLAGEN potwierdzają jej rewelacyjne działanie!

W nowym urządzeniu SPACE 3000 PURECOLLAGEN nie ma miejsca na niedopowiedzenia, a o jakości i skuteczności tego rozwiązania głośno opowiadają zadowoleni klienci, oto kilka najczęściej pojawiających się opinii:

- Niedoskonałości skóry całkowicie zniknęły już po czterech zastosowaniach!
- Moja skóra na całym ciele jest jędrniejsza i bardziej miękka w dotyku!
- Pierwsze zmarszczki w okolicy oczu i czoła zniknęły bez śladu – dzięki kolagenowej terapii świetlnej!
- Moja cera jest bardziej świeża i promienista, wielu znajomych pyta mnie czemu to zawdzięczam!
- Moje zmarszczki na twarzy i dekolcie są wygładzone, jakby ich nigdy tam nie było!
- Kolagenowa terapia świetlna to doskonałe przygotowanie moich mięśni i więzadeł do treningu! Zakwasy w mięśniach? Co to takiego? Zwłaszcza, gdy mam stres w pracy, czuję, jak dobrze mi robi kolagenowa terapia świetlna: to rozkosz dla ciała i duszy!
- Mam jeszcze plany na przyszłość – kolagenowa terapia świetlna poprawia moją ruchliwość i utrzymuje mnie w dobrej kondycji!
- Moja wysuszona po pracy skóra została nawilżona. Udałem się na terapię za namową mojej żony, efekt pozytywnie mnie zaskoczył!

Dziesięć minut dla urody i figury – zaoferuj Twoim klientom nową rewolucję anti-aging! Dzięki podwójnemu efektowi TOWER PURE-COLLAGEN jest atrakcyjny szczególnie dla aktywnych grup docelowych: Pań i Panów, którzy pragną zachować piękne, wysportowane i młode ciało. Intensywny trening podczas 10-minutowej sesji na zintegrowanej płycie wibracyjnej vibraNano wzmacnia kondycję i sprawność ciała. Klienci mają do wyboru trzy różne programy: modelowanie ciała, trening zdrowotny i zwiększenie masy mięśni.



KOLARIUM SEECRET® BY HAPRO – Anti-Aging jest nowym rozwiązaniem i nowym kierunkiem w dziedzinie światłolecznictwa, którego działanie wiąże się z zastosowaniem lamp kolagenowych, emitujących ściśle dobraną długość fali świetlnej - 620 nm – pozwalającej na kontrolowane i w pełni bezpieczne wnikanie promieniowania w głąb naszej skóry (do 10 mm).

Dawka promieniowania docierając do głębszych warstw stymuluje odbudowę kolagenu i elastyny w skórze.

Działanie SEECRET®

- SEECRET® Anti-Aging aktywuje własną produkcję kolagenu w skórze.
- Znikają drobne zmarszczki; a zmarszczki na całym ciele są redukowane.
- Skóra staje się znów miękka i delikatna. Zdaje się być zupełnie odmieniona i daje wrażenie fizycznego dobrostanu.
- Specjalne światło z witaminą D daje namacalną witalność i poczucie ogólnego dobrego samopoczucia
- Światło akcentowe skierowane jest na obszary wrażliwe takie jak twarz, szyja, dekolci i dłonie.

Uwagi:

- Badania naukowe i praktyka medyczna dawno wykazały, że światło wspomaga leczenie, redukuje ból i ma efekt witalizujący przy różnych długościach fali.
- Czerwone światło kolagenowe z falą o długości 620 Nm penetruje skórę do głębokości 10mm i wpływa na działanie komórek. Czerwone światło z pewnością nie jest szkodliwe dla organizmu ani dla skóry, dlatego też nie ma przeciwwskazań dotyczących jego używania!
- Lampy Vita-D nie opalają, ponieważ korzystamy jedynie z tego spektrum, które daje witaminę D!
- W lampach Vita D+ nie ma promieniowania UVA. Vita D+ mają także inny kolor niż normalne lampy UV.
- Po 10 minutach lampy Vita D+ wyłączane są automatycznie.

Aby osiągnąć żądany efekt bardzo ważne jest, aby postępować zgodnie z poniższymi procedurami.:

- Zaplanować serię kontynuowanych zabiegów na 10-12 tygodni
- Klienci powinni być poddani 2-3 zabiegom tygodniowo
- Zabiegi nie powinny przekraczać 12 minut na sesję.
- Po 28-30 sesjach będzie widoczne ostateczne działanie
- Po 28-30 sesjach konieczne jest przeprowadzanie zabiegu raz na dwa tygodnie w celu utrzymania poziomu elastyny i kolagenu
- Należy pilnować, aby klienci przestrzegali harmonogramu zabiegów
- Należy poinformować klientów, że jeśli nie będą przestrzegali regularnie kontynuowanych zabiegów, może to mieć wpływ na ostateczne wyniki.

Cała linia urządzeń z serii SEECRET® wyróżnia się piękną kolorystyką, ciepłym i pełnym uroku doborem ozdób, ma czyste, klasyczne wykończenie. Takie urządzenie w gabinecie kosmetycznym lub SPA doda elegancji, rozszerzy zakres proponowanych usług i pomoże zdobyć nowych klientów. Zaletą zabiegów jest w zasadzie możliwość pełnej samoobsługi, bez udziału personelu, który może w tym czasie wykonywać inne usługi.





SOLARIUM LUXURA GT - mistrz w swojej klasie! Luxura GT - zdrowo, bezpiecznie, skutecznie, bez chwili wytchnienia, ze sportowym zacięciem, pełną mocą w stronę sukcesu, to najlepszy opis dla solarium spod znaku HAPRO.

Sportowa linia - Hapro całkowicie zmieniło prezentowany do tej pory styl, odchodząc od jasnych i delikatnych form w stronę bardziej ostrych, bardziej dynamicznych obrazów, czego najlepszym dowodem jest właśnie Luxura GT.

GT to solarium z duszą, które przyciąga sportowym charakterem, czaruje mocą i nutą tajemniczości. Zupełnie nowa linia, z efektownymi dodatkami, reflektorami oferującymi fantastyczną iluminację, wreszcie zadziornym gripem – musi wzbudzić zainteresowanie. Obok tego solarium po prostu nie da się przejść obojętnie.

Dynamiczne funkcje - Wygoda to znak firmowy wszystkich urządzeń Hapro. I w tym wypadku nie mogło być inaczej. Innowacyjne rozwiązanie ContourPlus, w postaci ergonomicznie zaprojektowanej płyty akrylowej, zapewnia 100-procentowy komfort podczas całego seansu. Funkcja SmartVoice natomiast pomaga z łatwością ustawić urządzenie w sposób odpowiadający indywidualnym potrzebom każdego użytkownika. Wszystko po to, aby opalanie było jedną wielką przyjemnością. Podczas sesji użytkownik może słuchać wybranej przez siebie muzyki, korzystając z systemu SoundAround i możliwości podłączenia własnego odtwarzacza plików MP3.

To oczywiście nie wszystko. Nie można zapomnieć o wysokowydajnym systemie klimatyzacji CliMax oraz skutecznym rozwiązaniu Xsens, zapewniającym świeży zapach podczas całej wizyty w solarium. Jeszcze tylko kilka słów na temat rozwiązania, które z pewnością zrewolucjonizowałoby branżę samochodową, a które jest niezwykle pożądane przez miłośników opalania w solarium. Chodzi oczywiście o Qsens – funkcję oferującą wspaniałe doznania w postaci idealnie rozpraszanej na ciało klienta podczas zabiegu mgiełki wodnej.

Bezpieczeństwo i jakość - Dziś każdy oczekuje maksymalnego bezpieczeństwa, w tym wypadku warto zawsze stawiać na Hapro, jako producenta oferującego nowoczesne systemy, zawsze zgodne z obowiązującymi zasadami i normami, w które warto inwestować.

Zapewniają bowiem maksymalne korzyści każdej ze stron, zarówno właścicielowi solarium, jak i jego klientom. Luxura GT może być wyposażona w 38, 40, a nawet 42 lampy, zapewniając piękną, naturalną opaleniznę i dając możliwość wyboru optymalnego cyklu opalania. Warto pamiętać, że istnieje możliwość zamontowania w leżance 2-metrowych lamp.

Ekonomia - Hapro od zawsze trzymało się zasady, że za doskonałe rozwiązanie wcale nie należy żądać zbyt wygórowanych cen. Korzystne warunki finansowe zawsze były, są i będą mocną stroną wszystkich solarium ze znakiem Luxura. Oczywiście jest to jeden z wielu atutów tych urządzeń – obok jakości wykonania, zastosowanych rozwiązań technologicznych, mnogości dodatków, o jakie można doposażyć poszczególne modele, i wielu innych. Luxura GT z pewnością nie odbiega w tym wypadku od dotychczasowych osiągnięć Hapro. Jakość i cena to atuty, które z pewnością przełożą się na ogromne zainteresowanie klientów.

Niezawodność - Każdy doskonale zdaje sobie sprawę jak ważna jest świadomość, że posiadamy urządzenie gwarantujące stabilną i bezawaryjną pracę. Dokładnie takie są urządzenia Luxura, a czas o którym mowa liczony jest nie w miesiącach, a latach, bez utraty mocy i jakości opalania. To z pewnością wyróżnia tę markę spośród innych dostępnych na rynku. Każdy z właścicieli tych urządzeń może zaświadczyć, że Luxura posiada niezwykle solidną konstrukcję, że jest to urządzenie bezawaryjne i w związku z tym niezwykle pożądane przez rynek. Dowody? Najlepszym dowodem jest fakt, że urządzenia Luxura są prawdziwą rzadkością na rynku urządzeń używanych.

Zespół z klasą - Każda marka, która chce zdobywać rynek, która pragnie się rozwijać, potrzebuje solidnych podstaw. Nie chodzi tylko o stabilność finansową, ale przede wszystkim o perspektywiczną, długoterminową strategię biznesową. Badanie potrzeb rynku i wychodzenie naprzeciw oczekiwaniom tego rynku oraz stałe udoskonalanie produktów już na nim funkcjonujących to norma. Hapro zawdzięcza swój sukces działaniom w dziedzinie handlu i produkcji oraz wnikliwej analizie rynku, wykorzystywanej przy opracowywaniu nowych technologii.



SOLARIUM MEGASUN OPTIMA DELUXE – najlepsze rozwiązanie opalające ostatnich lat, zapewniające zdrowe i bezpieczne opalenie. megaSun OPTIMA DELUXE – żadnych kompromisów!

W najnowszym rozwiązaniu megaSun zastosowano aż 42 lamp UV, które dodatkowo wspomagane są przez unikalne rozwiązanie Collagen Booster Rubin mające na celu zapewnić odpowiednie nawilżenie skóry podczas seansu. Dotyczy to zwłaszcza okolicy twarzy i dekoltu oraz części nóg. To oczywiście nie wszystko! Optima oferuje także doskonałe rozwiązanie dla użytkowników dbających o zdrowie - najnowsza generacja p2 - zapewniająca najlepsze warunki do syntezy witaminy D.

Nowe rozwiązania, nowe możliwości!

Rubin Collagen Booster – nie przypadkowo nazywane największym osiągnięciem inżynierów firmy KBL AG. Specjalny zestaw siedemdziesięciu mocnych lamp Rubin Collagen Booster, umieszczonych nad twarzą i dekoltem, ma za zadanie poprawę nawilżenia skóry w szczególnie delikatnych i wrażliwych miejscach, dzięki czemu skóra wygląda na odżywioną, świeżą i zrelaksowaną. Przez aktywowanie metabolizmu skóra zostaje oczyszczona z toksyn, zaś cera zauważalnie się poprawia. Światło kolagenowe stymuluje naturalne tworzenie się kolagenu w ciele, przywraca elastyczność skóry, redukuje jej starzenie. Drobne linie i zmarszczki znów się wypełniają, a kontury są bardziej napięte. Rubin Collagen Booster działa niezwykle efektywnie, opalając się na tym solarium mamy poczucie ogarniającej nas zewsząd świeżości! Rozwiązanie to może zostać poszerzone opcjonalnie o dodatkowe 20 specjalnych lamp Rubin Collagen Booster umieszczonych na wysokości kolan, zapewniające odpowiednie nawilżenie skóry nóg.

Lampy pigmentacyjne p2, najnowsza generacja lamp solaryjnych, to rozwiązanie dostępne tylko i wyłącznie w urządzeniach megaSun. Umieszczone są w górnej części solarium i odpowiadają za dostarczenie dodatkowej porcji witaminy D podczas seansu opalającego. Czy wiecie, że aż do 90% niezbędnej „witaminy słońca”, czyli wspomnianej witaminy D, tworzone jest przez skórę podczas opalania. Szczególnie wysoka zawartość UVB w lampach p2 aktywuje naturalną

produkcję witaminy D3 i tym samym ma pozytywne efekty dla zdrowia. Optymalny poziom Witaminy D minimalizuje ryzyko zachorowania na ponad 20 różnych rodzajów raka, wzmacnia system immunologiczny, co pomaga w przeciwdziałaniu alergii, chorobom układu trawiennego i płuc oraz działaniu układu krwionośnego, w szczególności zaś w redukcji ciśnienia krwi, cukrzycy oraz ryzyka ataku serca. Zapobiega osteoporozie, zaobserwowano również pozytywne efekty u pacjentów ze stwardnieniem rozsianym.

megaSun Optima delux to spełnienie najskrytszych marzeń wszystkich miłośników opalania, zwłaszcza dla tych którzy szukają zdrowego i efektywnego opalania, w zgodności z nowymi normami. W tym wypadku KBL AG proponuje nam urządzenie, dla którego nie ma odpowiednika na rynku! Za doskonałą i zdrową opalenizną w tym urządzeniu odpowiadają 42 lampy, z czego 4 wykonano w oparciu o system p2.

Wyposażenie standardowe:

- evoSystem2 - System filtrów opalaczy twarzy stworzony dla lepszego wykorzystania mocy promieniowania w obszarze twarzy i dekoltu. Specjalnie obrobione, uszlachetnione powierzchnie zewnętrzne dla uzyskania znacznie większej sprawności.
- Electronic Power - Dzięki nowej technologii z elektronicznymi dławikami zaoszczędzicie ok. 33% zużycia energii na każdej lampie. Electronic Power oszczędza nie tylko koszty ale zmniejsza także tworzenie ciepła (!!!) i pozwala zmniejszyć wagę solarium. Urządzenia oparte o system electronic power są prawie o 100 kg lżejsze od porównywalnych urządzeń z tradycyjnym wyposażeniem.

Nie pierwszy już raz KBL AG oddaje urządzenie, które wyprzedza wszystko to co na rynku dostępne. Nowoczesność, zdrowie i bezpieczeństwo, to kwestie, które od zawsze stawiane były na pierwszym miejscu, gdy pojawiały się na rynku kolejne rozwiązania megaSun.

megaSun Optima delux przyszłość należy do Ciebie!



KABINA MEGASUN TOWER PUREENERGY - od lat najlepsza kabina opalająca na świecie!

Kabina megaSun Tower pureEnergy zniwala umysł i ciało. Idealny, harmonijny design z całą pewnością wyróżnia tę kabinę spośród innych dostępnych na rynku. Niezwykle wydajna wentylacja i moc opalania stwarzają tak doskonały komfort podczas opalania, że trudno go opisać słowami. Warto przeżyć tę przygodę, warto opaść się w tej nowej kabinie, aby móc w pełni przekonania powiedzieć: ciało i umysł w jednym, moc i jakość w ... megaSun pureEnergy.

Firma KBL Solarien AG nie tylko nie zwalnia tempa ale przez cały czas zaostrza kryteria i wyznacza coraz to nowe kierunki rozwoju dla całej branży solaryjnej. Każde urządzenie schodzące z taśmy produkcyjnej i oznaczone znakiem megaSun to produkt najwyższej klasy. Każde urządzenie naszpikowane jest najnowocześniejszą technologią, często z wykorzystaniem wręcz kosmicznych technologii, a wszystko to ma służyć tylko jednemu – zadowoleniu wszystkich klientów. Nie tylko tych którzy kupują te solaria, ale przede wszystkim tych którzy z nich korzystają. Tę wyjątkową dbałość, troskę o bezpieczeństwo widać na każdym kroku, czego dowodem jest właśnie ostatni, najnowszy model wyprodukowany przez KBL Solarien AG, a mianowicie model pureEnergy.

Dzięki swoim kompaktowym wymiarom 1.360 x 1.205 x 2.325 mm przy zamknięciu i 1.360 x 1.820 x 2.325 mm przy otwarciu, nowa kabina jest idealnym wyjściem wszędzie tam, gdzie ograniczają nas możliwości lokalowe. Rozsądny podział posiadanej powierzchni z lub bez przebiegów – szczególnie dla studiów fitness, studiów solaryjnych i hoteli.

Wyposażenie standardowe:

- ACS - Inteligentna technika steruje w zależności od temperatury pomieszczenia stopniem intensywności odprowadzania powietrza, a tym samym poziomem szumów. Na początku opalania ACS dba o stopniowe podwyższenie poziomu chłodzenia, a po zakończeniu opalania wygasza stopniowo lampy opalające i funkcje wietrzenia. Czysty relaks od początku do końca.
- x-traTan - Nowoczesne, wysokociśnieniowe lampy dają wyjątkową

intensywność opalania. Zawsze wysokiej jakości opalanie w obszarze ramion i barków – wyjątkowo równomierne, wyjątkowo intensywne.

- bodyCool - Nowoczesny, innowacyjny system wentylacji z czterema oddzielnymi nawiewami. Powoduje niewiarygodne uderzenie świeżości, zapewnia efektywny nawiew na ciało podczas opalania.

Wyposażenie dodatkowe:

- aquaCool - To mgiełka wodna tworzona przy pomocy dwóch specjalnych dysz, na których nie powstają absolutnie żadne krople. Delikatna mgiełka wodna wytwarzana jest w górnej części urządzenia: odświeża i jednocześnie rewitalizuje.
 - megaVoice - Dzięki nowej funkcji megaVoice można się ułożyć i rozluźnić już podczas powitania. Przyjemny głos informuje klienta w przystępny sposób i bez zbędnej straty czasu o funkcjach obsługi solarium: eliminacja pomyłek i gwarancja dobrego samopoczucia - aż do momentu pożegnania.
 - mp3-Sound-Box - najwyższej klasy system muzyczny wyposażony w mp3. "Listen and relax" to motto mp3-sound-box. Odtwarzacz mp3-sound-box odtwarza muzykę dobraną indywidualnie przez właściciela studia.
 - fs - Four season - Zmiana barw w jednym solarium. Zmiana kolorów stymuluje dobre samopoczucie klientów i sprawia, że opalanie jest jedynym w swoim rodzaju przeżyciem. Wiosna, lato, jesień i zima - przeżyjcie zmysłowość kolorów!
 - cpi energy - To brzmi jak marzenie. O mocy lamp UV można mówić tylko w samych superlatywach: 1.100 % większy efekt działania, 140 % większa żywotność użytkowa, 100 % stała wydajność. Perfekcyjna równowaga między wydajnością opalania UV a żywotnością lamp jarzeniowych.
 - vibraNano - podłoga wibracyjna - to łatwa droga do wymarzonej sylwetki. Już po 10 minutach wymierne rewelacyjne efekty.
- Dostępne programy:
Wellness (relaks dla pań i panów)
Slim (redukcja masy ciała, specjalny program antycellulitowy dla pań)
Fitness (kształtowanie sylwetki i wzrost mięśni dla pań i szczególnie dla panów)

NOVA MED

MEDYCYNĄ ESTETYCZNA & KOSMETOLOGIA



NOVA 2 CHMIELEWSCY SPJ.

Siedziba firmy:

ul. Puławska 538, 02-884 Warszawa
tel./fax /+48/ 22 646 33 00, 22 646 58 58
tel./fax /+48/ 22 849 53 63, 22 894 73 34
e-mail: biuro@nova2.pl

Oddział Kraków:

ul. Rydlówka 20, 30-363 Kraków
tel./fax /+48/ 12 263 20 18
e-mail: krakow@nova2.pl

WWW.NOVA2.PL

ZAPRASZAMY
DO ZAPOZNANIA SIĘ
Z OFERTĄ URZĄDZEŃ
DOSTĘPNĄ W ODDZIELNYM
KATALOGU!